

真夏の女の子服
プリーツスカートのワンピース

100cm サイズ実物大型紙

製図は最後のページにあります。

①…ぬいしろ 1cm

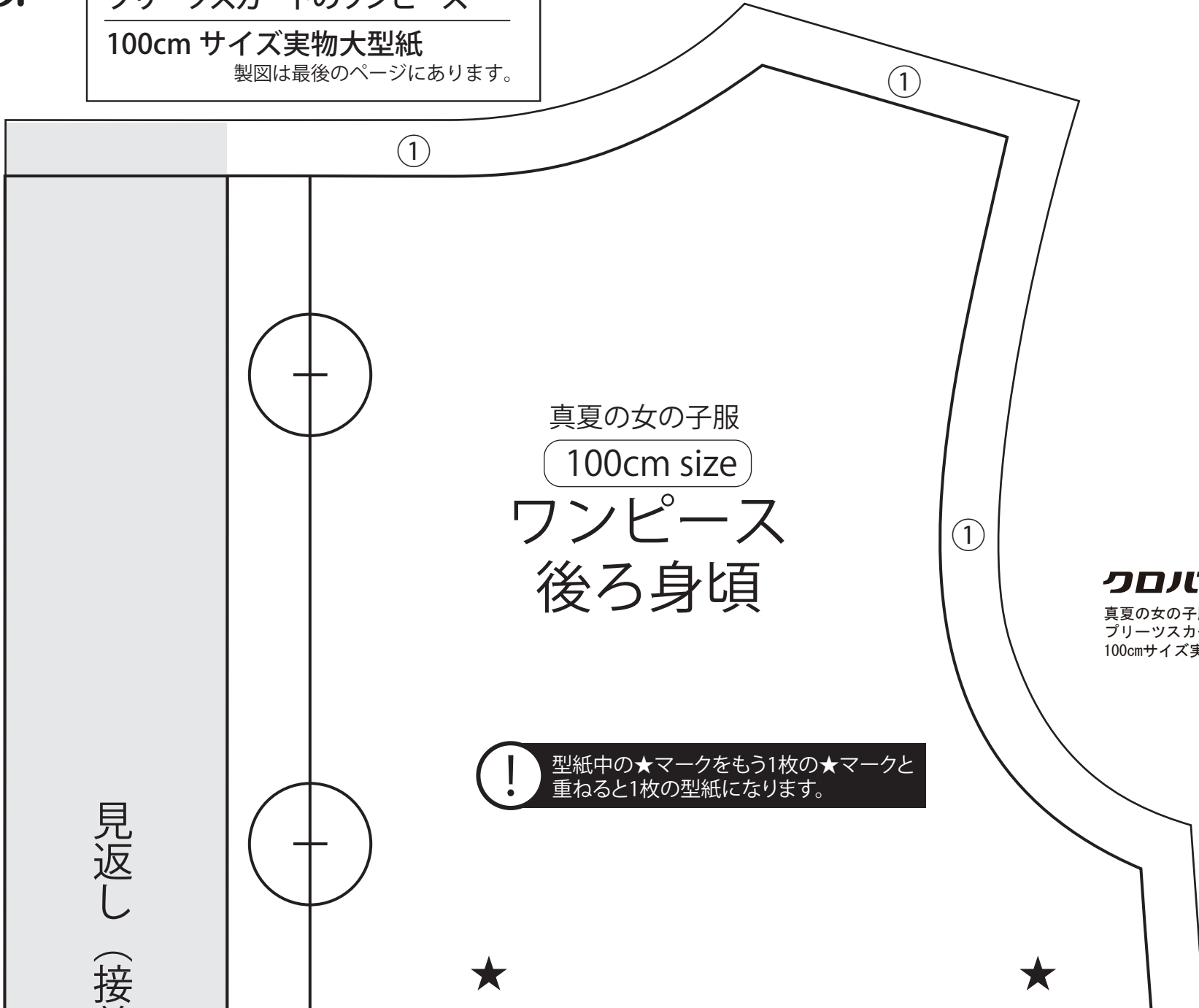

真夏の女の子服

100cm size

ワンピース
後ろ身頃

! 型紙中の★マークをもう1枚の★マークと重ねると1枚の型紙になります。

クローバー株式会社

真夏の女の子服
プリーツスカートのワンピース
100cmサイズ実物大型紙 1-7

見返し (接)

(接着芯を貼る)

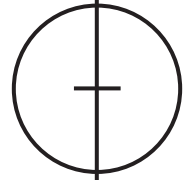

後ろ端

後ろ中心



①

①

クローバー株式会社

真夏の女の子服
プリーツスカートのワンピース
100cmサイズ実物大型紙 2-7

①…ぬいしろ 1cm



真夏の女の子服

100cm size

ワンピース
前身頃

! 型紙中の★マークをもう1枚の★マークと重ねると1枚の型紙になります。



前中心

クローバー株式会社

真夏の女の子服
プリーツスカートのワンピース
100cmサイズ実物大型紙 3-7

クロバー株式会社

真夏の女の子服
プリーツスカートのワンピース
100cmサイズ実物大型紙 4-7

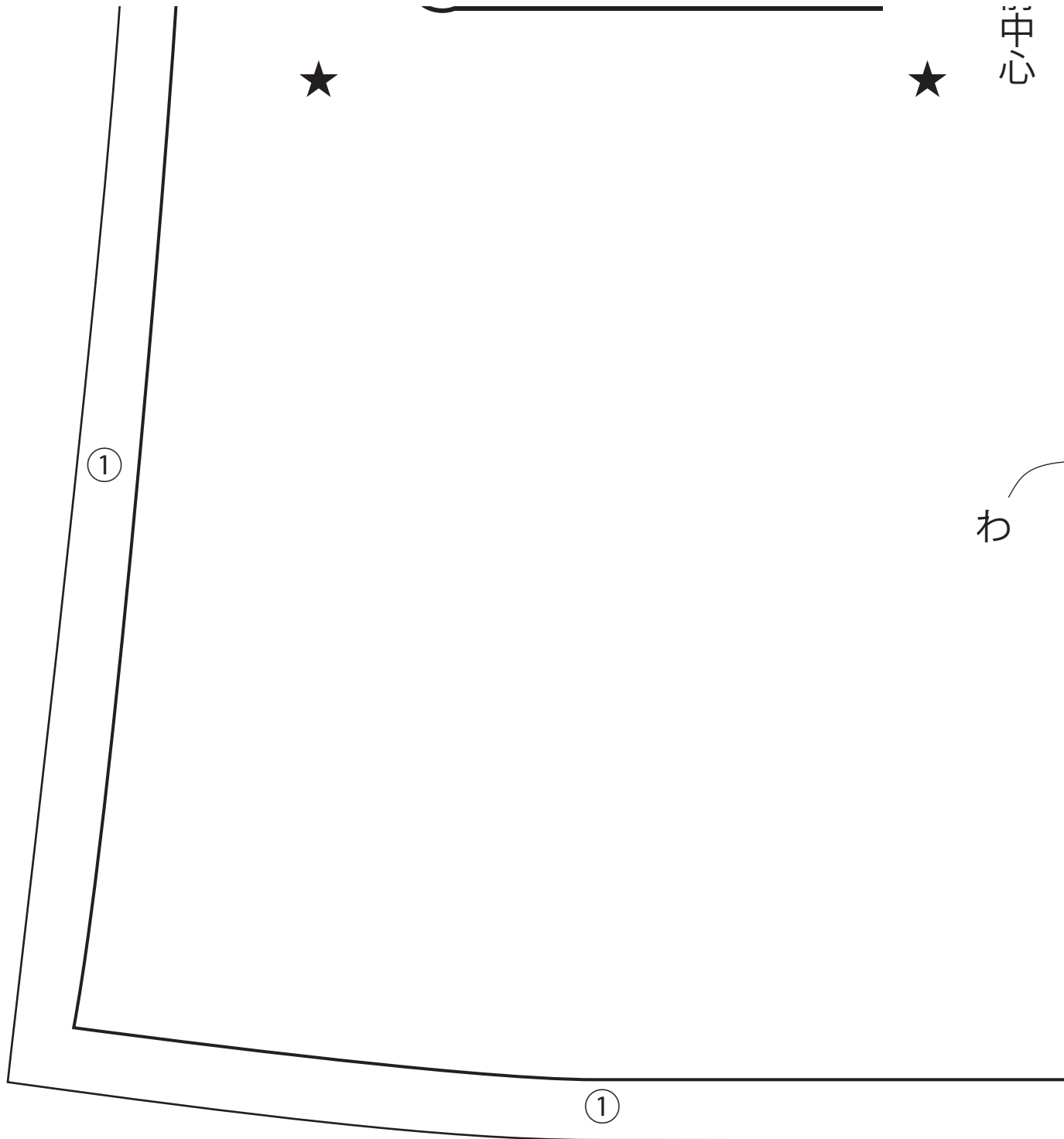

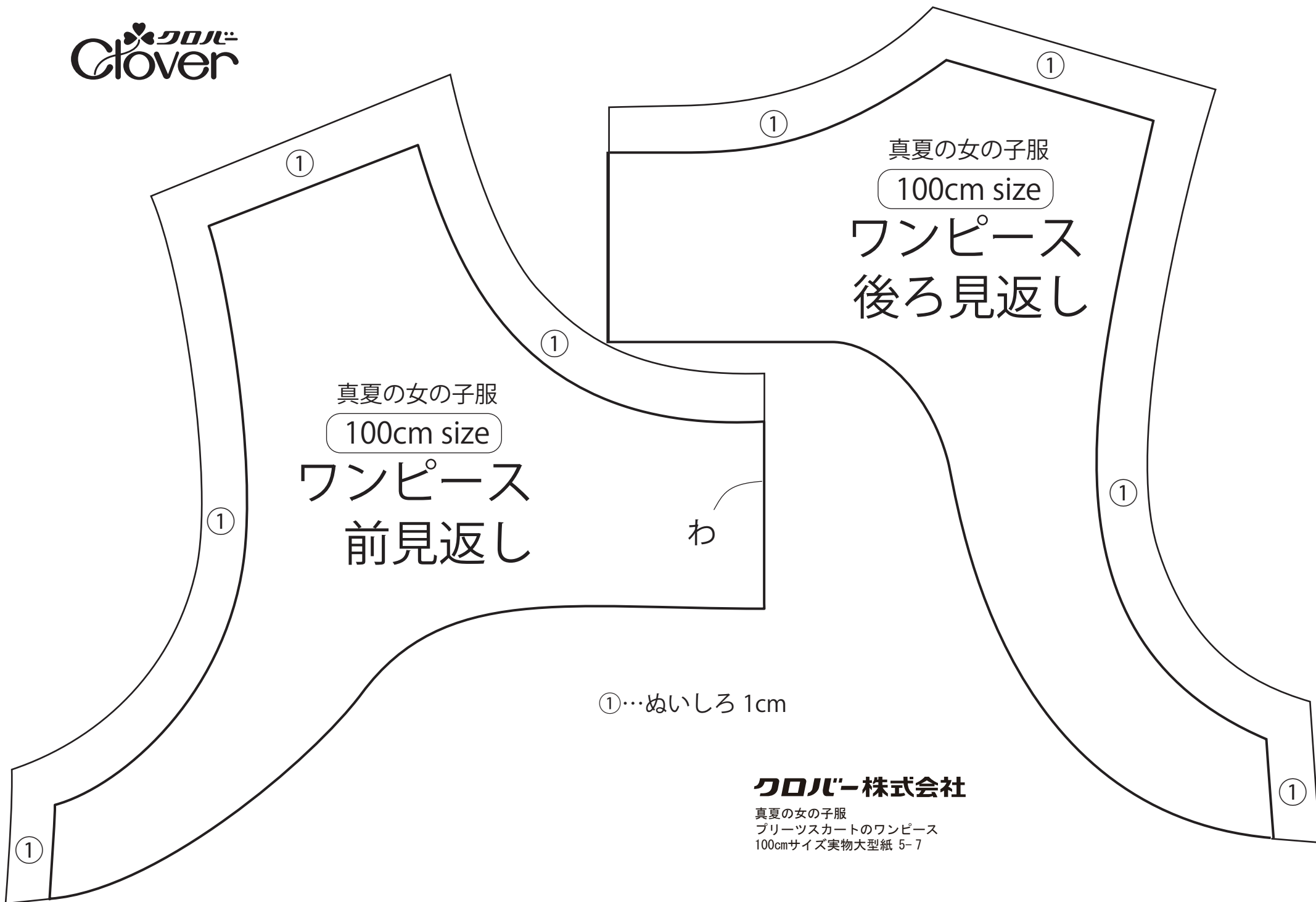

真夏の女の子服
100cm size
ワンピース
前見返し

真夏の女の子服
100cm size
ワンピース
後ろ見返し

わ

①...ぬいしろ 1cm

クローバー株式会社

真夏の女の子服
プリーツスカートのワンピース
100cmサイズ実物大型紙 5-7

前後スカートは下図のぬいしろ線のサイズを
布に直接しるしをつけて裁断し、
次ページの製図のようにプリーツをたたみます。

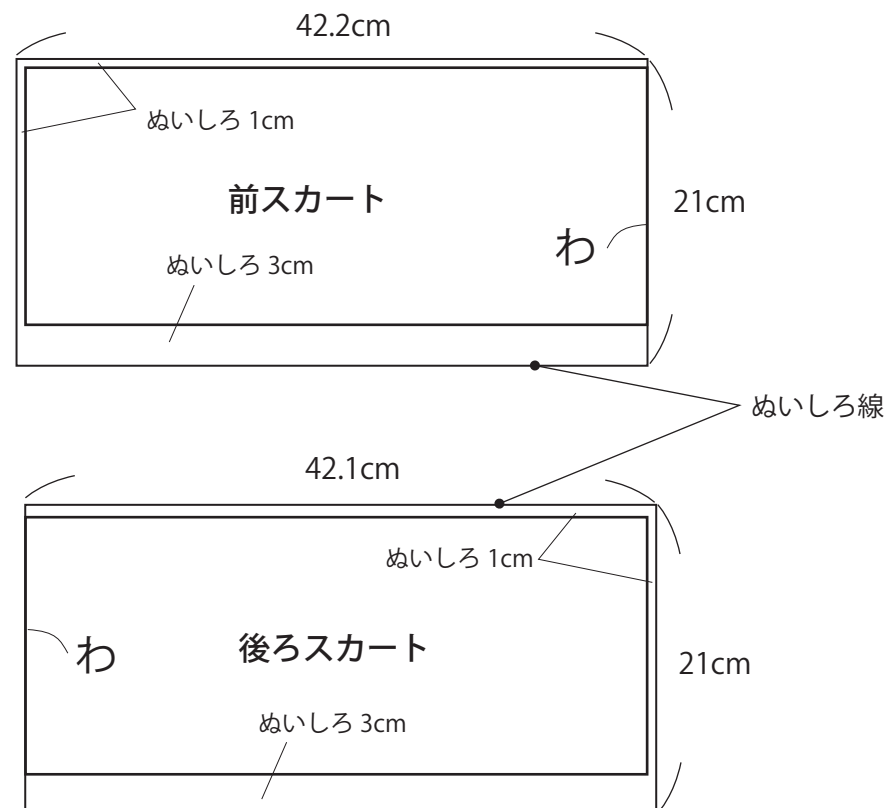

クローバー株式会社

真夏の女の子服
プリーツスカートのワンピース
100cmサイズ実物大型紙 6-7

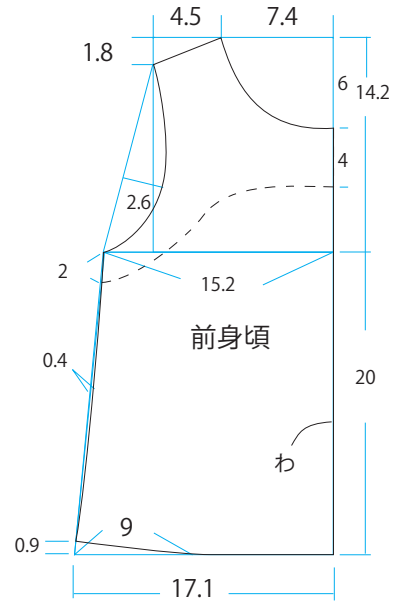
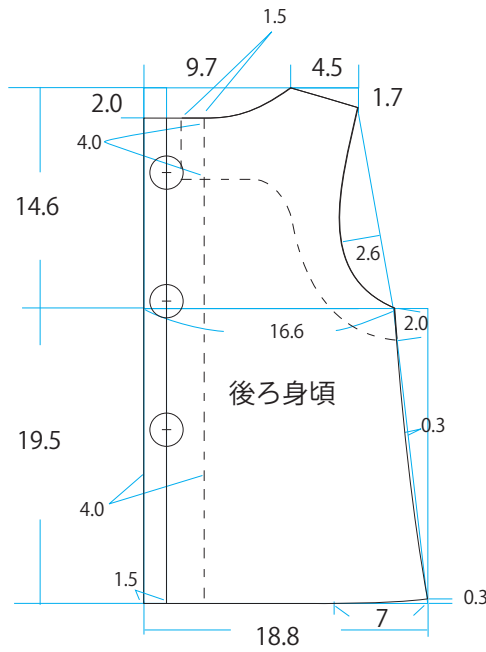

前スカート

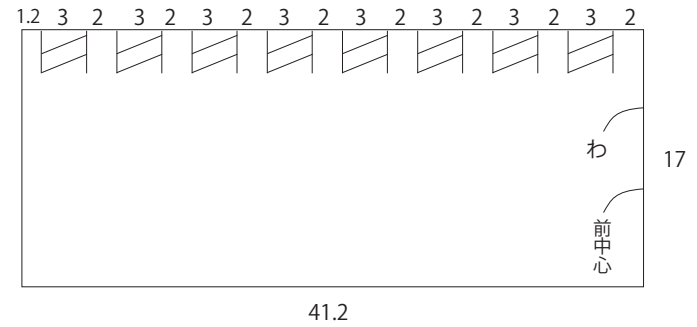

後ろスカート

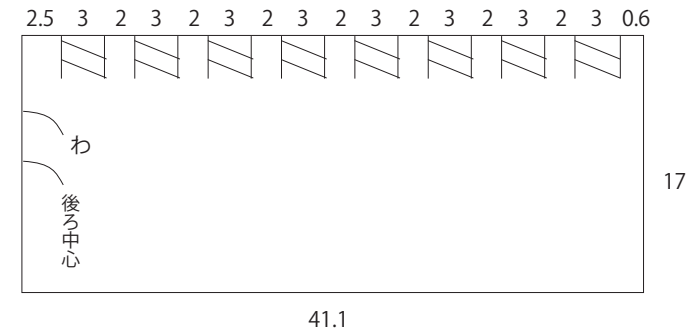

<フリーマジックスナップ付け位置>

