

フリーステッチングニードルで作る 昆虫 おでかけバッグ

〈作り方〉

- ① フリーステッチングする布に図案をチャコピーで写します。
- ② フリーステッチングニードルでステッチします。
フリーステッチングニードルの使い方は、商品の取扱説明書をご覧ください。
- ③ 裏面を接着芯、ボンドで糸の始末をします。
- ④ 布を7cm角になるように折りたたみワッペンにします。
- ⑤ バッグにワッペンを縫いつけ、周囲をレースで飾ってできあがりです。

作品写真のサイズです

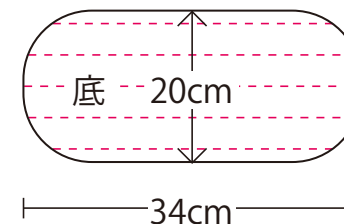
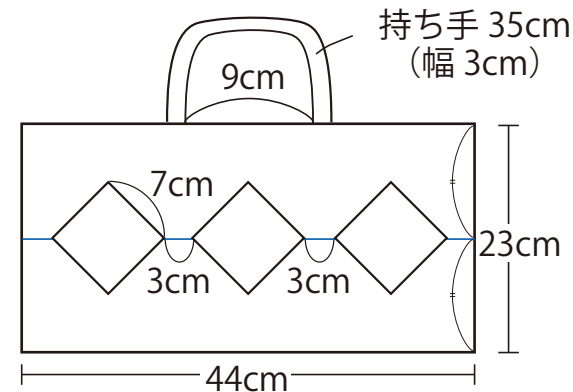

デザイン／疋田史佳

〈使用道具〉

クローバー フリーステッチングニードル
クローバー フリーステッチングフープ
クローバー フリーステッチング針先
〈1本取〉 〈3本取〉 〈極太〉

※「フリーステッチングニードル」には〈3本取〉の針先が標準セットされています。

クローバー New チャコピー 片面
トレーサー

〈材料〉

バッグ

布：目の詰まった生地 6枚

(フープに張れるのは20cm×20cm以上のサイズです)

25番刺しゅう糸、刺しゅう用リボン(4mm)、
レース、接着芯、ボンド

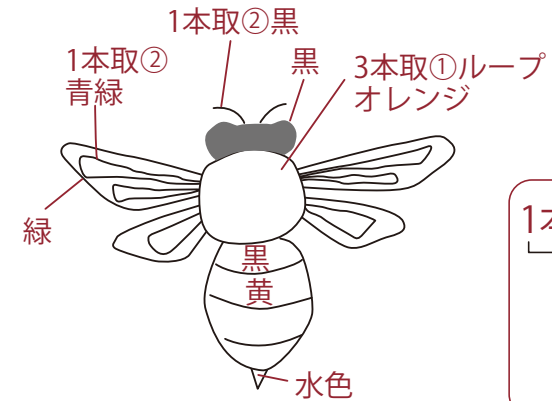
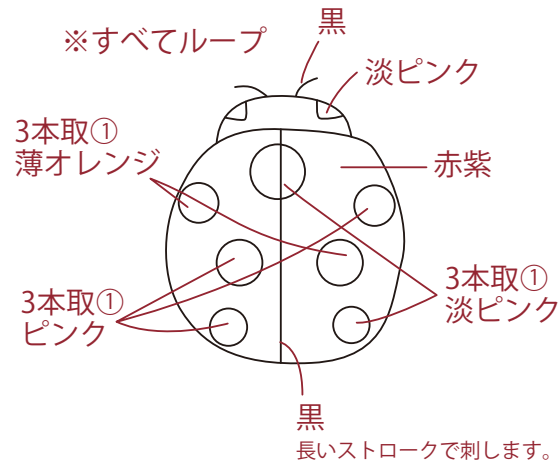
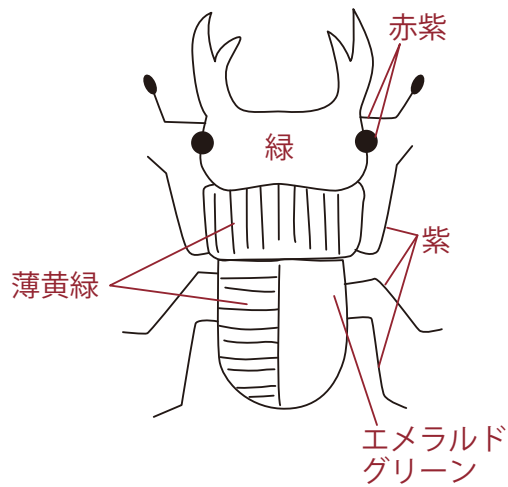
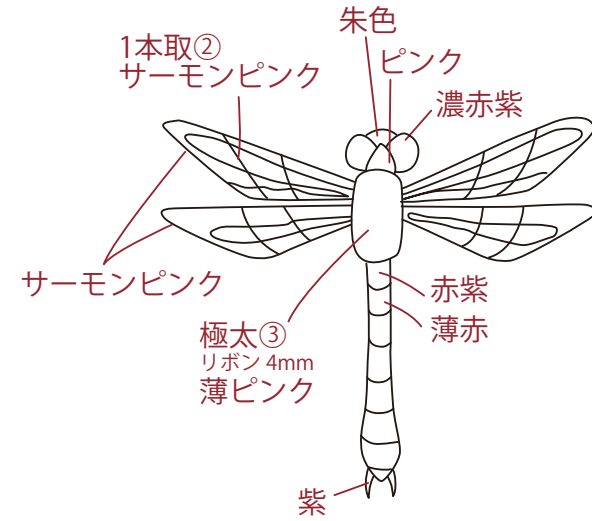
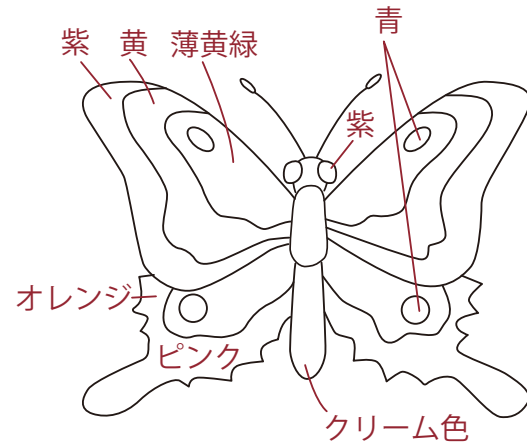
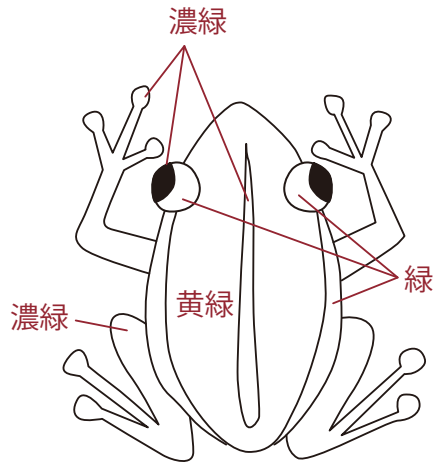

1本取② 黒
 ┌──┴──┐
 針先 目盛 刺しゅう糸

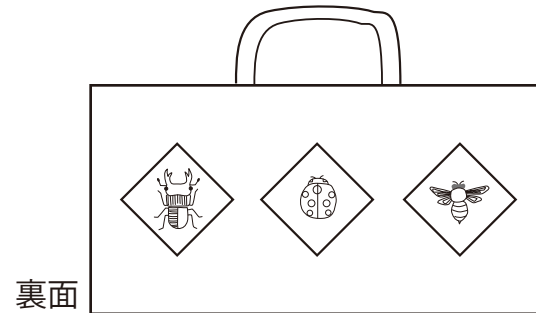
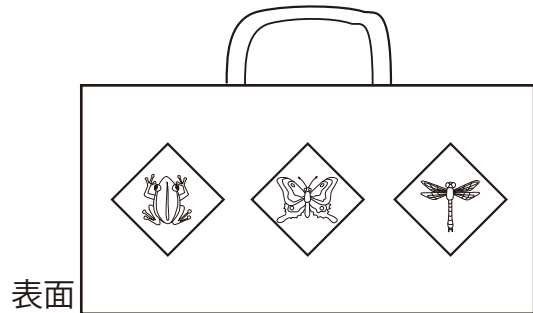

※糸の色しか書いていない所はすべて3本取、フリーステッチングスレダーの目盛2です。



クローバー株式会社

フリーステッチングニードルで作る昆虫おでかけバッグ 2-2