

## デコして可愛い グラニーバッグ<大>



出来上がりサイズ  
ヨコ約 50cm× タテ約 45cm

### <用具>

ソーイング用品  
方眼定規  
水性チャコペン  
布切はさみ  
糸切はさみ  
ぬい針、待針など

ミシン、アイロン

### <材料>

表布 62×82cm 1枚  
薄地の接着芯 60×80cm 1枚  
裏布 62×82cm 1枚  
口布 9×32cm 2枚  
ミシン糸  
持ち手 1組

### <作り方>

- ①下図のように生地を準備します。(写真の作品は、表地がシーチングで、裏地はプリント布です)  
表地には薄手の接着芯を貼ります。裏布と口布には1cmのぬいしろ線を水性チャコペンで引いておきます。

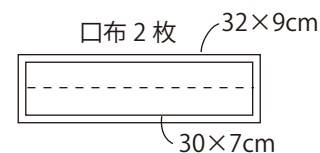
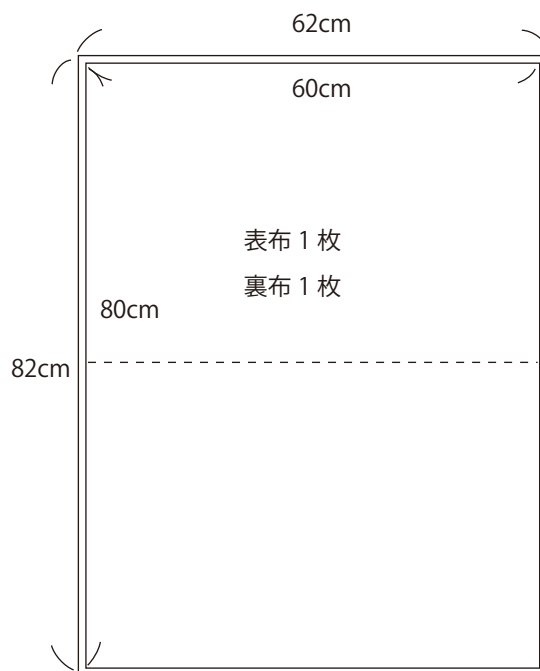

- ②表布、裏布、それぞれを中表にたたんで  
上から12cmのところから底まで脇を縫います。



- ③表布、裏布の両脇、  
ぬいしろを割って、マチを縫います。1cmくらい残してカットします。

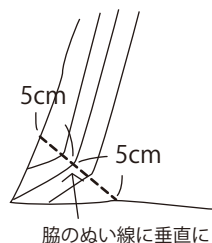

④ 入れ口の脇のぬいしろを割って表布と裏布を外表にあわせて縫います。

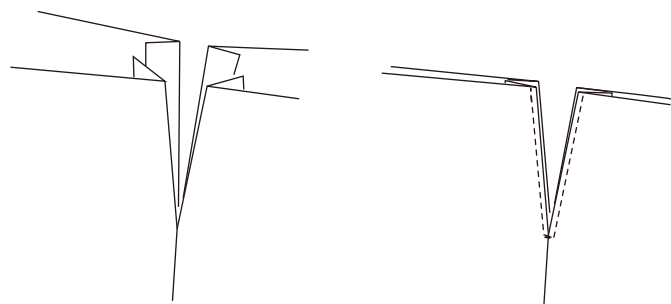

⑤ つまみ細工やヨーヨーキルトなどのモチーフを縫いつけるときは、この段階でバランスをみながらつけるとよいでしょう。

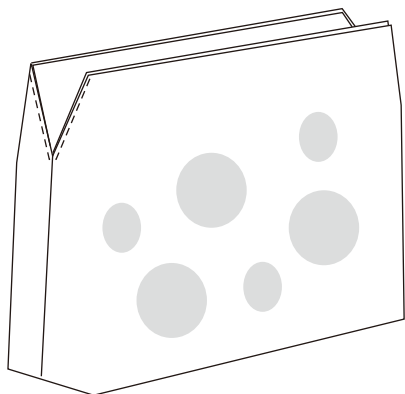

⑥ 表布と裏布一緒に入れ口にタックをとり、しつけをかけます。

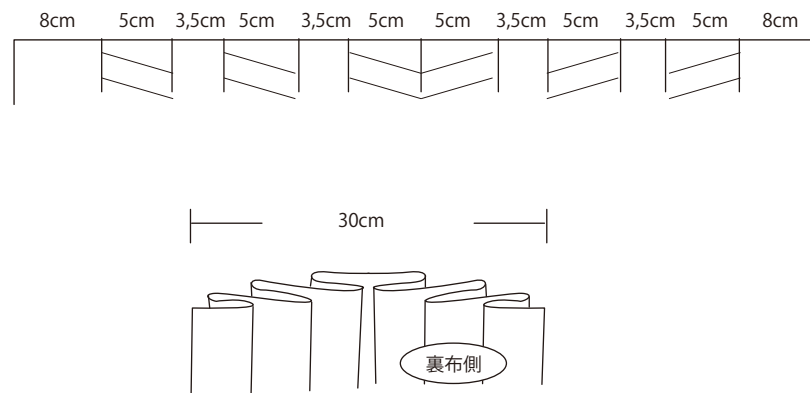

⑦ 口布と持ち手をつけます。両端のぬいしろを折り、縫います。表布側に縫いつけ、持ち手をくるみながら裏布にまつりつけます。前後ともにつけてできあがりです。

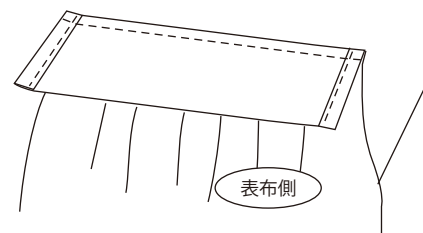

**クローバー株式会社**

デコして可愛い グラニーバッグ<大> 3-2

●別に底板を作っておくと、型くずれせずに便利です

<材料>

バッグの底板用ポリ芯 10×50cm  
生地(裏地共布) 52×24cm

- ①ポリ芯は四隅の角を丸く切り落とします。
- ②ポリ芯を型紙代わりに、1cmのぬいしろをつけて生地を2枚裁ちます。
- ③返し口を残してミシンで縫い、ぬいしろに切り込みを入れて、返しアイロンで整えます。
- ④ポリ芯を入れて、端をミシンで押さえてできあがりです。

