

## ヘアピンレース「ミニ」で編む レースの巾着

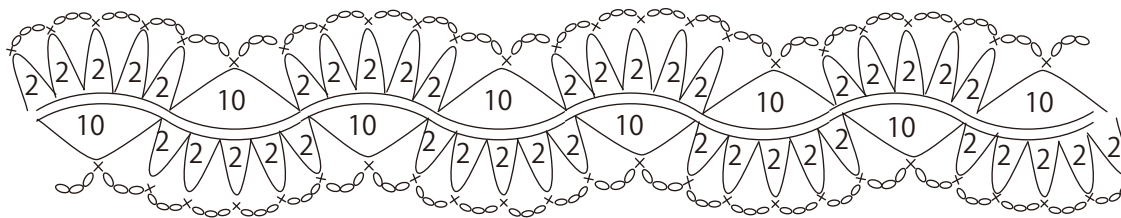

- ①ヘアピンレース「ミニ」で2cm幅のブレード120ループを4本編みます。
- ②ブレードを輪につなぎます。
- ③図のようにまとめます。

2...2ループ 10...10ループ



- ④ブレード同士を細編みとくさり編みで図のように四段繋げます。

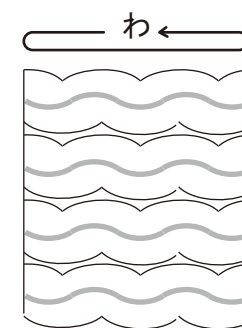
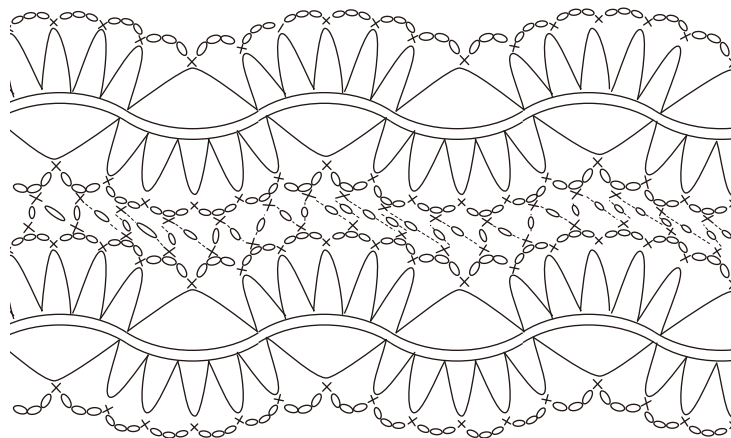

4段つなぐ

<使用道具>

クローバー ヘアピンレース「ミニ」<2cm幅>

<材料>

オリムパス エミーグランデ(ピンク) 20g

裏布 32cm×17cm

⑤上の段にくさり5目でひも通しを編みます。

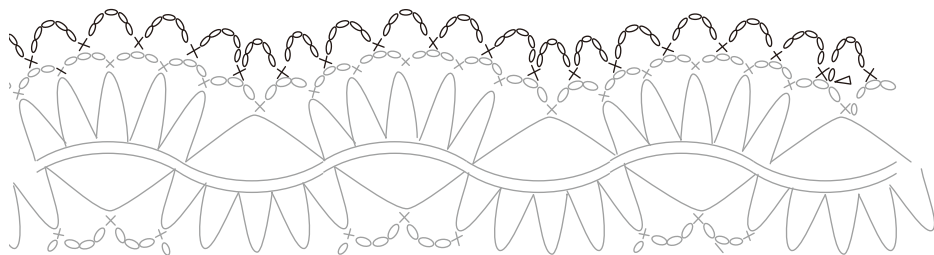

⑥底を図のようにとじます。

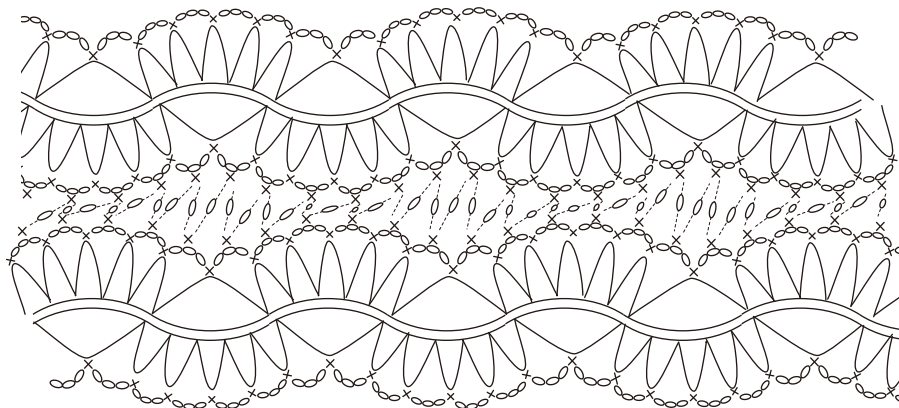

ヘアピンのブレード部分と、②～⑧のかぎ針部分の糸の色を変えても雰囲気が変わって楽しめます。



⑦裏布で内袋を作って、⑥の内側に縫い止めます。

1) 端から 0.5cm をなみ縫い。

2) ひっくり返して端から 1cm をなみ縫いする (袋縫い)。

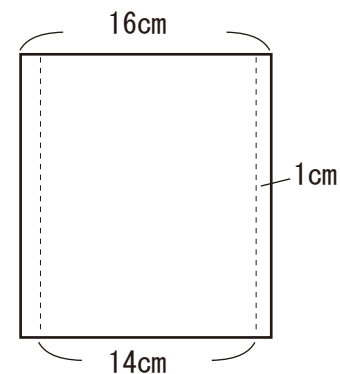
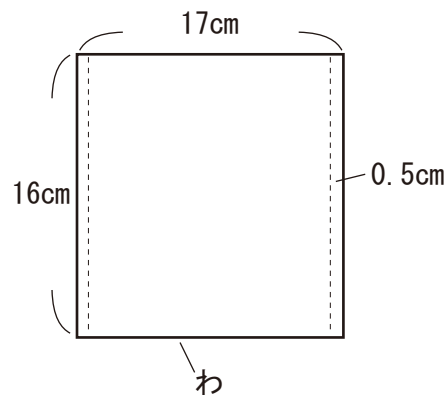

3) 開き口を 1cm 幅の三つ折りにしてなみ縫い。

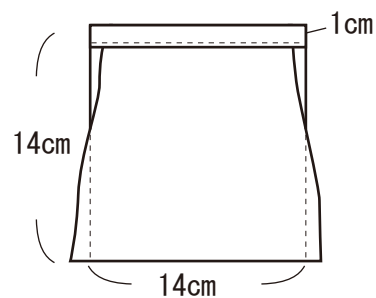

⑧ひも二本編み、ひも通し口に通して出来上がり。

〈ひも〉

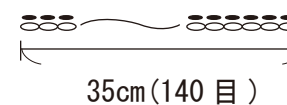

**クローバー株式会社**

ヘアピンレース「ミニ」で編む レースの巾着 2-2