

手ぬいでちくちく つけ衿風ネッククーラー

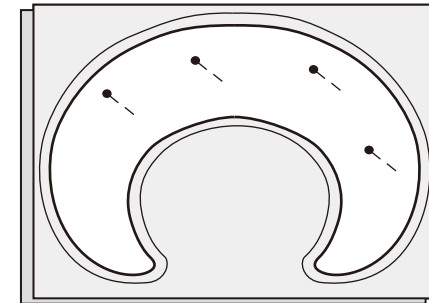

<作り方>

- ①3 ページ目の実物大型紙を利用して型紙を作ります。「わ」の部分をつなげて全体の型紙を作っておくと便利です。
- ②ダブルガーゼと平織りのコットンを表裏に合わせて、①の型紙を待針で留め、水性チャコペンでしるしを付けます。ぬい線と、1cm のぬいしろをつけた線を引きます。

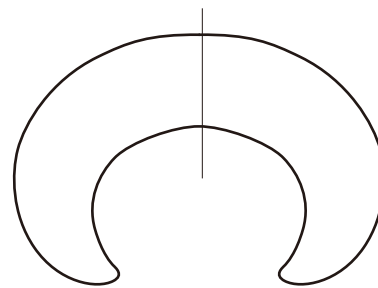

- ③ぬいしろ線でカットし、型紙を外して、待針を打ちなおします。
- ④1cm に3目くらいの「なみぬい」で周囲をぬいます。返し口は縫わずに残します。
- ⑤ぬいしろに、切り込みを入れます。縫った糸を切らないように注意します。カーブの強いところは細かく入れます。

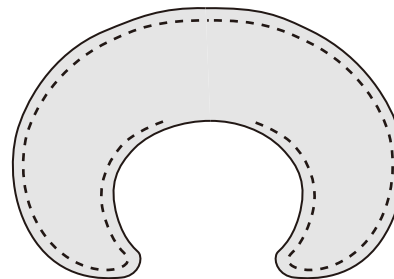

- ⑥返し口から表に戻します。目打などでカーブを整え、アイロンをかけます。返し口のぬいしろは、しるしに合わせて折り込みます。

<使用道具>

ぬい針「絆」
水性チャコペン<青>
布切はさみ、糸切はさみ、定規
目打

<材料>

ダブルガーゼ 40×28cm
平織りのコットン 40×28cm
手ぬい糸
スナップ直径10mm 1組(26-544)
くるみボタン直径28mm 1組(26-541)

⑦返し口を「コの字とじ」で縫います。

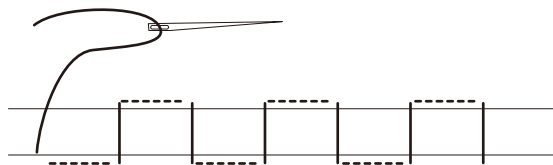

表布と裏布をコの字にすくってとじます。

※わかりやすいように目立つ色の糸を使っています。

⑧ホルダーを作ります。表側の生地のみで、1cmのぬいしろをつけてカットします。

- 短い方の辺のぬいしろをを三つ折りにして、なみぬいします。
- 長い方の辺のぬいしろは折って付け位置に置いて、なみぬいで本体に縫い留めます。
- 両端は強度をつけるため、三回ほど縫っておきます。

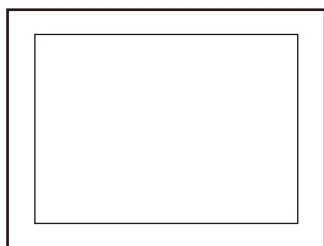

使いたい保冷剤の大きさに合わせてもよい。

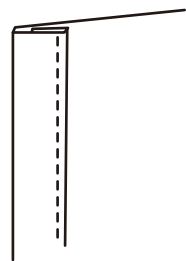

三つ折りにしてなみぬい。

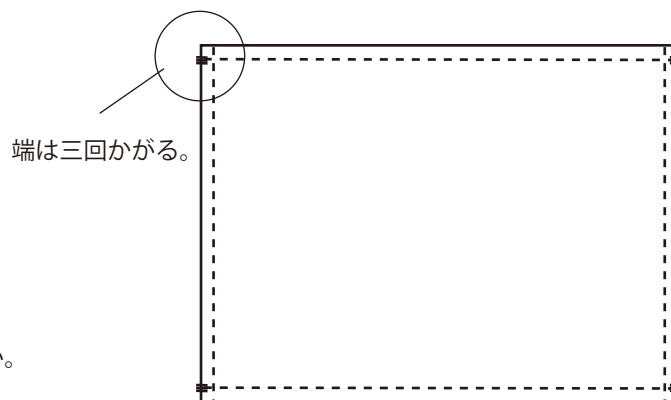

端は三回かがる。

⑨スナップボタンをつけます。水性チャコペンでしるしをつけておくとやりやすいです。(パッケージに掲載の付け方をご参照ください)
→ボタンの位置でサイズの調整をします。



⑩くるみボタンを余り布で作ってつけ、出来上がりです。



保冷剤をホルダーに入れて使います。

実物大型紙

本体

くるみボタン
つけ位置

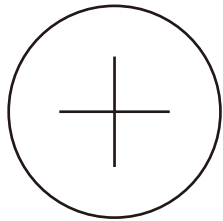

保冷剤ホルダー

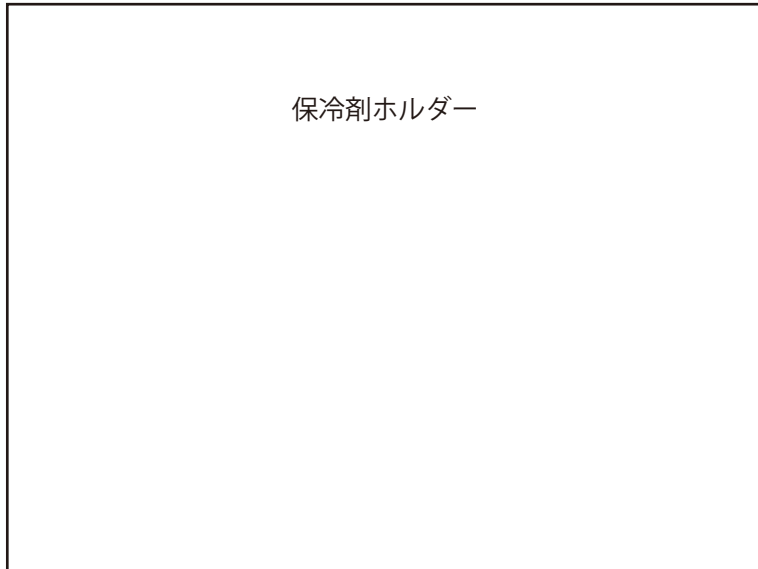

保冷剤ホルダー
つけ位置

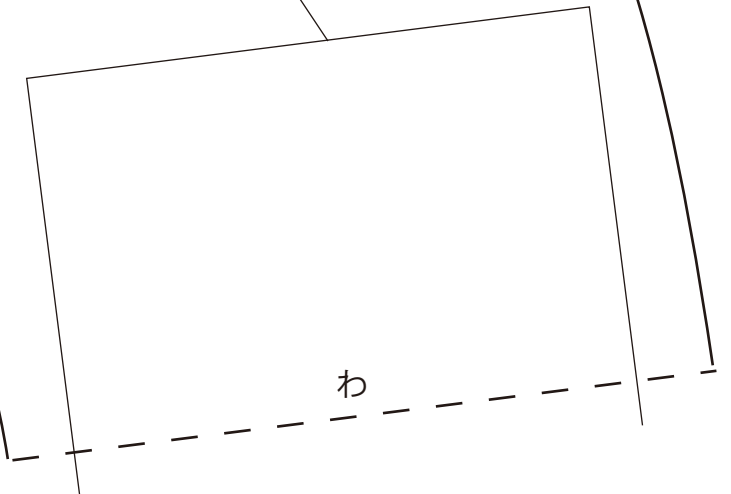

返し口



わ