

# ユニオンジャックのポーチ



design by Yoko Fujimura

制作時間 約2日

## 用具

- ・パッチワーク定規<カラーライン>
- ・ミシン ・布用ペンシル
- ・アイロン

## 材料

- ・表布 40×15cm
- ・布ア(ファスナーマチ、底マチ用布分含む) 40×40cm
- ・布イ(タブ用布分含む) 30×25cm
- ・裏布 40×35cm
- ・長さ23cmファスナー 1本
- ・片面接着キルト綿 40×35cm

## できあがりサイズ

16×11×5.5cm

〈本体前、後ろ・各1枚〉 ※縫い代は別

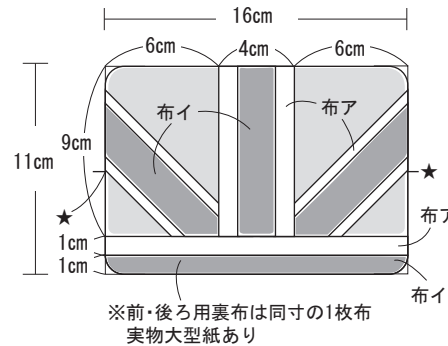

〈ファスナーマチ・2枚〉 ※縫い代別

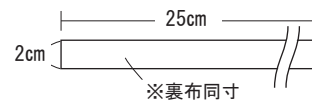

〈底マチ・1枚〉 ※縫い代別

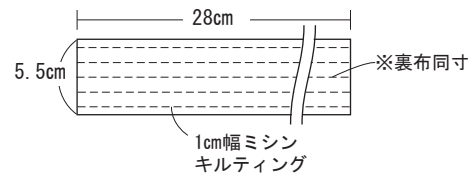

〈タブ・2枚〉 ※縫い代込み

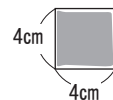

〈本体の作り方〉

① ユニオンジャックの各モチーフを用意します。

モチーフA・4枚→布ア…各3×13cm  
布イ…各2×13cm  
モチーフB・2枚→布ア…4×11cm  
布イ…2×11cm

※長辺に7.5mmの縫い代を  
加えて裁ちます。

①-1 布ア(表)の中心に縫い代を裏に折った布イを縫いつけます。(モチーフA、B共通)

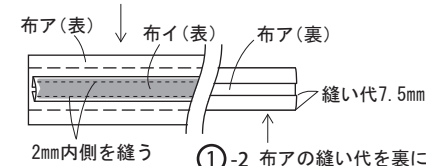

①-2 布アの縫い代を裏に倒します。(モチーフA、B共通)

② 前と後ろの表布を作ります。(作り方共通)

②-2 表布の表にモチーフA、Bを①～③の順で縫いつけます。

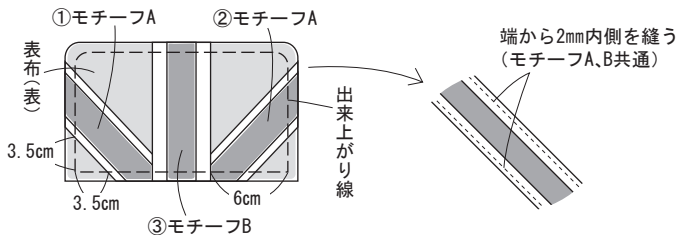

②-2 下部のストリップ2枚を縫い合わせて1枚布にします。

②-3 裏に片面接着キルト綿を貼ります。

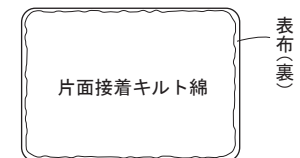
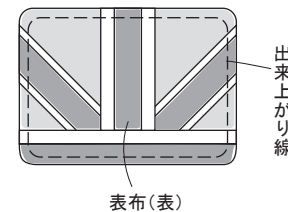

# ユニオンジャックのポーチ

## 〈本体の作り方〉

### ③ ファスナーマチを作ります。

③-1 表布の裏に出来上がり寸法の片面接着キルト綿を貼ります。

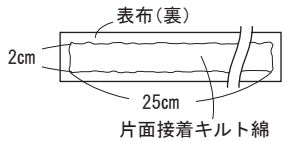

③-2 ファスナーと中表に縫い合わせます。

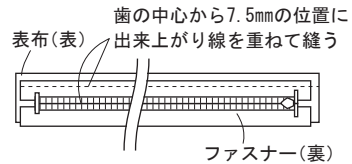

③-3 ファスナーの反対側に、もう1枚の表布を縫い合わせ、表布を表に戻します。

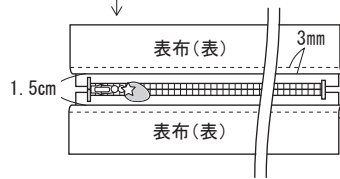

③-4 ミシンステッチで押さえます。

### ④ タブを作ります。

④-1 タブ用布を外表に4つ折りし端ミシンをかけます。

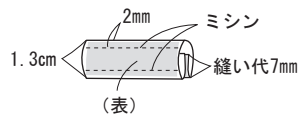

④-2 さらに2つ折りしてしつけ掛けします。

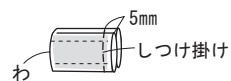

### ⑤ マチを作ります。

⑤-1 底マチ用布の裏に同寸の片面接着キルト綿を貼ってキルティングします。

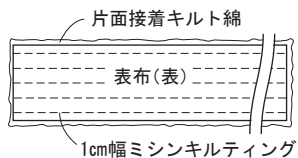

⑤-2 ファスナーマチを中表に重ね、間にタブをはさんで縫い合わせます。

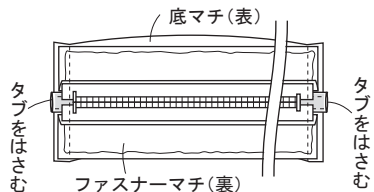

⑤-3 縫い代を底側に倒し、ミシンステッチで押さえます。

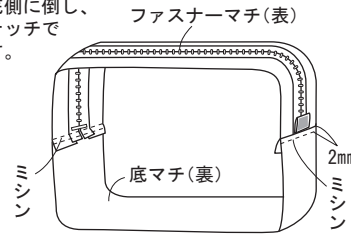

### ⑥ マチと本体前・後ろをそれぞれ中表に重ねて縫い合わせます。

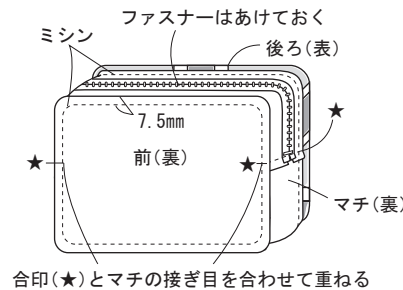

### ⑦ 裏布を縫い合わせて中袋を作ります。

⑦-1 ファスナーマチ裏布の一方の縫い代を裏に折ります。

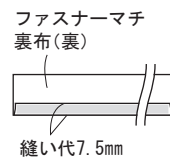

⑦-2 ファスナーマチ裏布と底マチ裏布を中表に重ねて縫い合わせます。

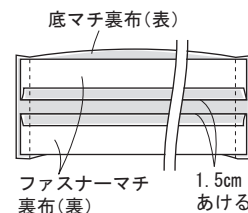

⑦-3 縫い代を底側に倒し、ミシンステッチで押さえます。

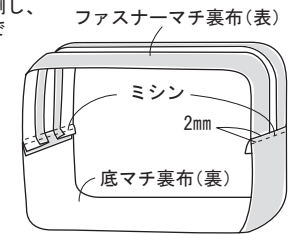

⑦-4 前・後ろの裏布をマチに中表で重ねて縫い合わせ、表に戻します。

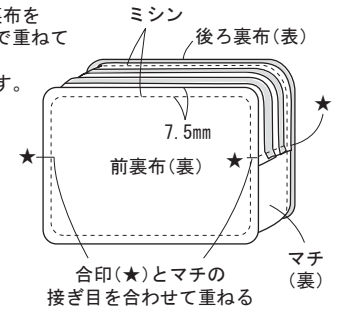

### ⑧ 中袋と本体を外表に合わせてファスナー口部分をまつれば完成です。

⑧-1 表に戻した中袋に本体を入れます。

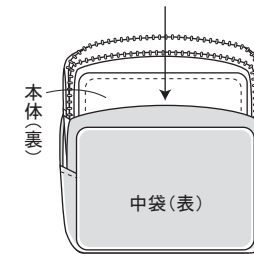

⑧-2 中袋のあき口をファスナー端にまつります。



# ユニオンジャックのポーチ

〈本体前・後ろの実物大型紙〉

※縫い代7.5mmを周囲につけて裁断してください。

