

スーパーポンポンメーカー  
〈35mm〉と〈45mm〉で作る  
ねこ



作品制作 : trikotri

用意するもの

▼ 道具

- ・ 58-773 スーパーポンポンメーカー〈中セット〉  
または
- ・ 58-775 スーパーポンポンメーカー〈4個セット〉  
の、35mm と 45mm を使用します。
- ・ 36-666 カットワークはさみ 115
- ・ 58-401 クロバーポンド手芸用
- ・ 毛糸用とじ針
- ・ 手縫い針 ※針穴に指定のテグスが通るもの

▼ 素材

- ・ 中細毛糸【ウール100%】白 …約 3g
- ・ 中細毛糸【ウール100%】ベージュ …約 6g
- ・ 中細毛糸【ウール100%】薄茶 …約 1g  
※ ウール100%のものがおすすめです。
- ・ さし目【6mm】ゴールド …2個
- ・ たこ糸【3～4号】 …40cm ×2本
- ・ ボンテン【8mm】白 …1個
- ・ ボンテン【15mm】白 …2個
- ・ ビーズ【3mm】ピンク …1個
- ・ フェルト【3×6cm】ベージュ …1枚
- ・ フェルト【1×1cm】ピンク …1枚
- ・ モール【10cm】ベージュ …1本
- ・ テグス【20cm】2号 …3本
- ・ 手縫い糸 / 白 …30cm

※商品名に 00-000 と 5桁の番号がついているものは全てクロバー製品です。

【頭】

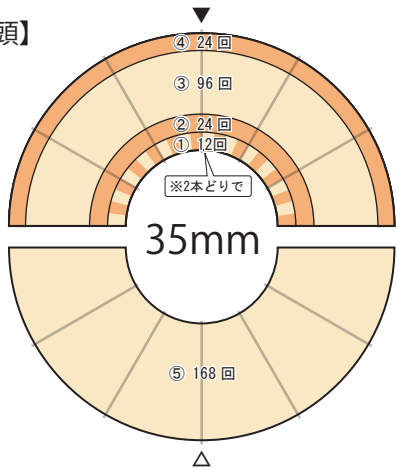

【胴】

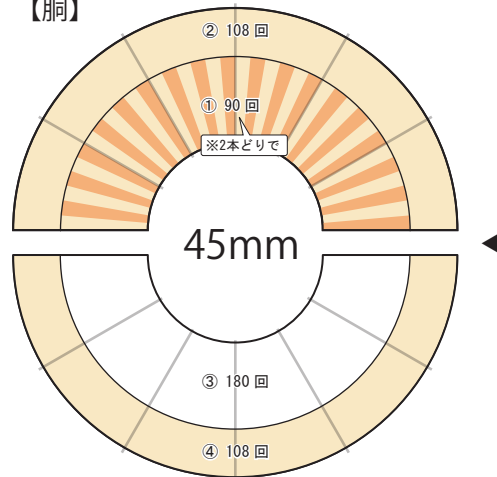

※スーパーポンポンメーカーの詳しい使い方は、商品台紙の説明をご覧ください。

1. 【頭の上半分】 35mm のスーパーポンポンメーカーのアームを揃えて開き、指定回数の毛糸を巻く。

① ベージュ、薄茶 : 12回  
※2本どり

② 薄茶 : 24回

③ ベージュ : 96回  
(24回巻く × 2往復)

④ 薄茶 : 24回

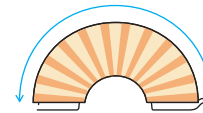

\*1目盛につき2本どりで2回毛糸を巻くと均等に糸が巻けます。

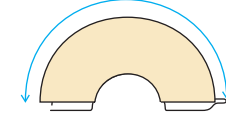
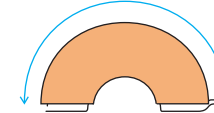

\*1層につき24回毛糸を巻き2往復すると均等に糸が巻けます。

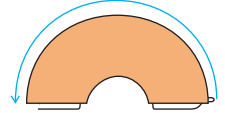

2. 【頭の下半分】 反対側のアームも同様に、指定回数の毛糸を巻く。

⑤ ベージュ : 168回  
(24回巻く × 3.5往復)

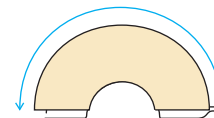

\*毛糸を2本どりにして巻いても構いません。その場合は巻く回数を半分にします。

3. 【胴の上半分】 45mm のポンポンメーカーに指定回数の毛糸を巻く。

① ベージュ、薄茶 : 90回  
(18回巻く × 2.5往復)  
※2本どり

② ベージュ : 108回  
(36回巻く × 1.5往復)

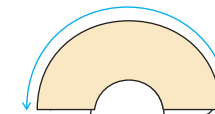
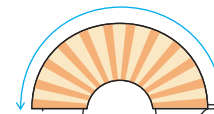

\*1目盛につき2本どりで3回毛糸を巻いて5往復すると均等に糸が巻けます。

4. 【胴の下半分】 反対側のアームも同様に、指定回数の毛糸を巻く。

③ 白 : 180回  
(36回巻く × 2.5往復)

③ ベージュ : 108回  
(36回巻く × 1.5往復)

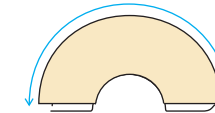
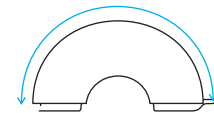

5. 35mmのアームのすきまにカットワークはさみの刃先を入れ、毛糸をカットする。▼の位置でたこ糸を2回かけて強く引きしめて結び(①)、反対側にたこ糸をまわす。△の位置で同様に糸を2回かけて強く引きしめて結び(②)、最後に同じ位置でもうひと結びする(③)。スーパーポンメーカーからはずして余分な糸をカットし、ポンポンの形を丸く整える。45mmも同様に▷と◀の位置に注意しながら作業する。

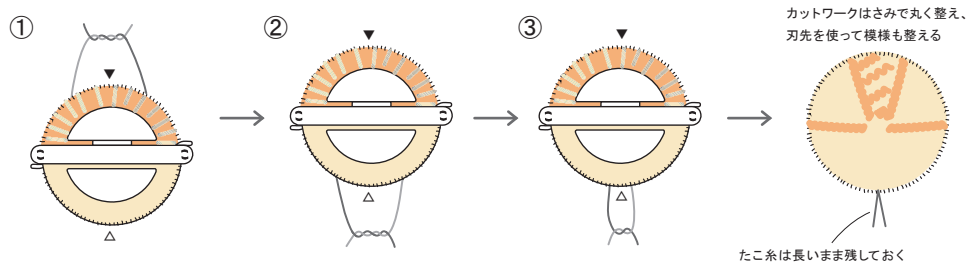

6. 35mmのポンポンをはさみでカットして頭の形に整える。

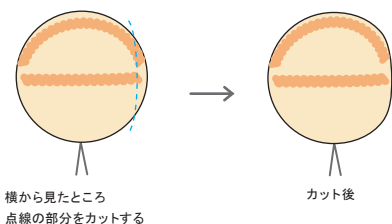

7. ポンテン〈白・8mm〉に、手縫い針でビーズ〈ピンク・3mm〉を縫いつける(①-②)テグス〈20cm〉を3本用意し、手縫い針を使ってポンテンに1本ずつ通す。それぞれのテグスの中心にボンドを少量つけてボンドを塗った部分が隠れるまで引っ張り好みの長さでカットする(③)。

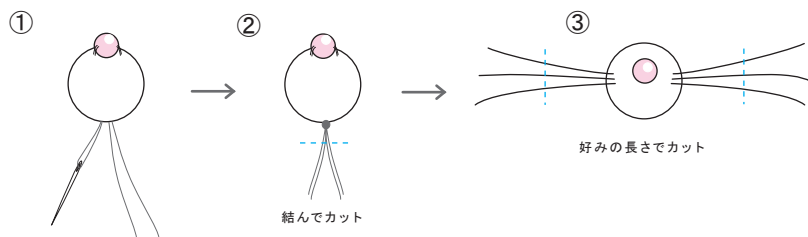

8. 7の結び目側にたっぷりボンドをつけて、顔に接着する。同様にさし目や舌、耳もボンドで接着する。

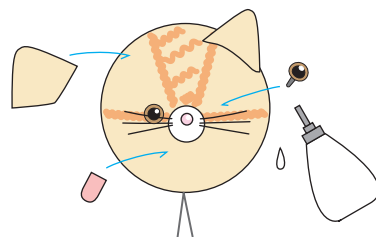
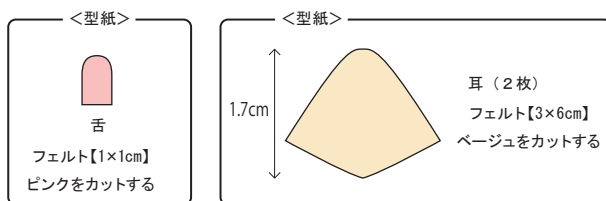

9. 頭と胸のポンポンから出ているたこ糸を3回かけて強く引きしめて結び、たこ糸を首の後ろ側にまわして根元でさらに2回結ぶ。結び目にボンドを少量つけたら、たこ糸はカットする。

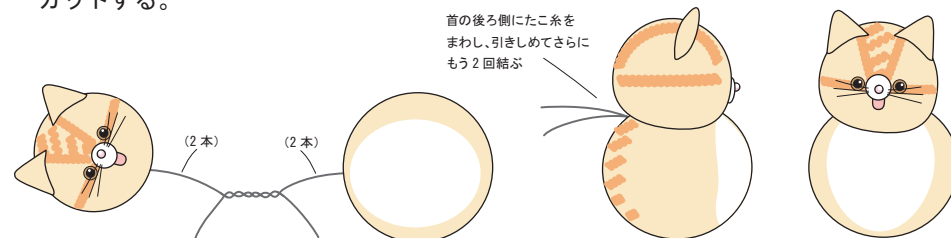

10. ポンテン〈白・15mm〉を縫い糸で図のようにずらして2回巻いて引きしめて結び、前足を作る。胸の前面を図のようにカットしてくぼみを作ったら、前足をボンドで接着する。

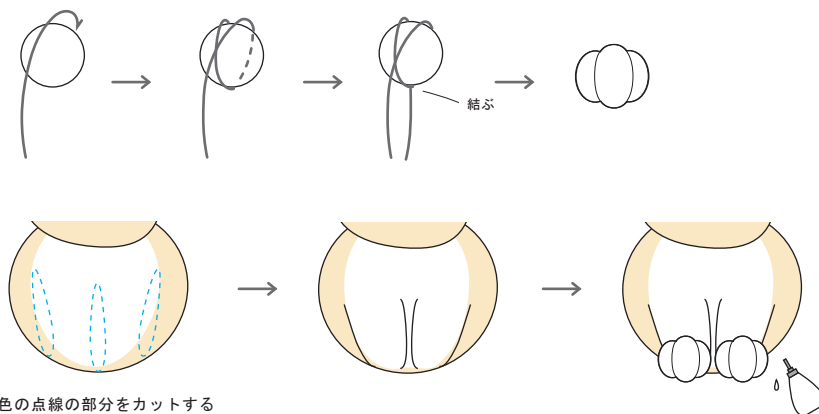

11. 10cmのモールを半分折りねじったら、しっぽの位置にボンドで接着する。仕上げのカットをして全体を整えたら完成です。

