

レジ袋型エコバッグ

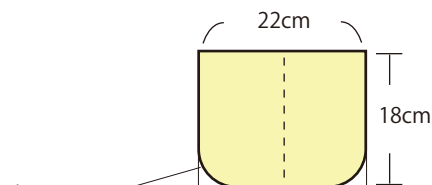

【裁断としるし付け】

①型紙を作ります。
5 ページ目の実物大型紙を原寸でプリントして
カットします。
プリンターがない時は、下図のように
製図して作ります。



角のアールは、
CD などを利用して
描きます。

②110cm×50cm の生地を
用意します。
布目がゆがんでいるときは、
たて糸とよこ糸が直角に
なるように整えて
アイロンをかけます。

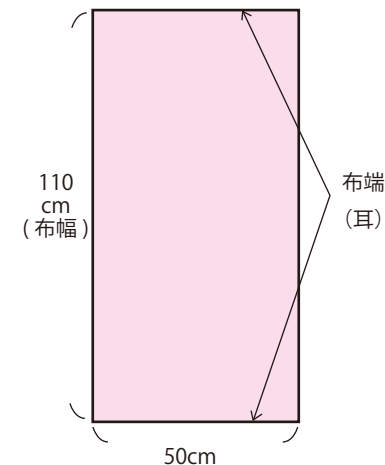

できあがりサイズ：タテ 53cm×34cm (マチ 12cm)

<用具>

18-035
ぬい針「絆」
薄地用 普通針 5
<https://clover.co.jp/products/18035>



※生地やお好みに合わせて
縫いやすい太さ長さの針を選びましょう。

10-518
デスクスレダー<ピンク>
<https://clover.co.jp/products/10518>



24-412
水性チャコペン<青 太>
<https://clover.co.jp/products/24412>



25-053
方眼定規 30cm
<https://clover.co.jp/products/25053>



22-735 シルク待針<耐熱>
<https://clover.co.jp/products/22735>

36-191 布切はさみ「ブラック」24cm
<https://clover.co.jp/products/36191>

36-395 糸切はさみ「ブラック」(黒刃)
<https://clover.co.jp/products/36395>

21-131 なめらか目打
<https://clover.co.jp/products/21131>

23-084 色分けピンクッション
<https://clover.co.jp/products/23084>

アイロン
アイロン台

<材料>

生地 110cm幅 50cm

※針の通りの良い、手縫いに
適した生地を選んでください。

手縫い糸
カラーひも(太) 70cm

③生地を図のように中表に半分に折り、上から1.5cmのところに水性チャコペンで線を引き、中央のしるしを付けます。反対側にも付けます。

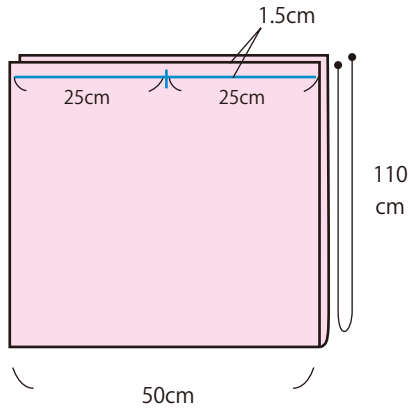

④③でつけたしるしと、型紙の中央のしるしを合わせて置き、待針で止め水性チャコペンでしるしを付けます。反対側にも付けます。

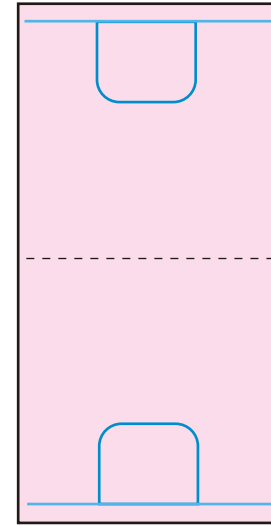
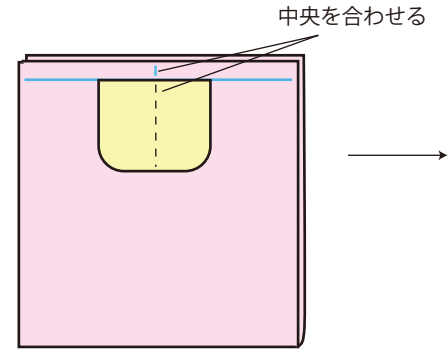

⑤方眼定規と水性チャコペンで両脇にぬい線と、あきどまりのしるしを描きます。

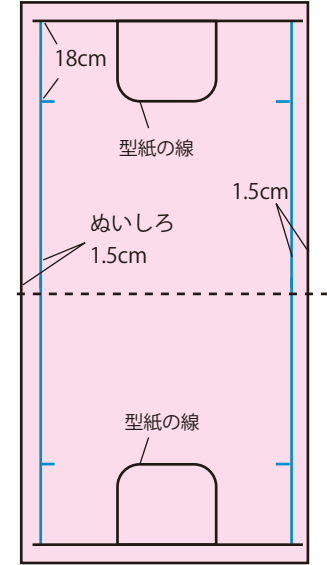
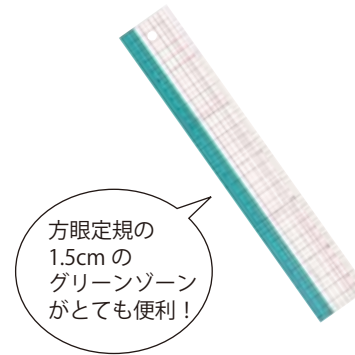

⑥中表に折って型紙の線から1.5cmのところにぬいしろ線を引きます。カーブのところは細かくしるしを付けて、フリーハンドでつなぎます。

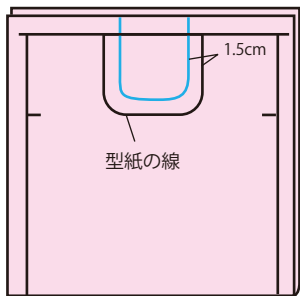

⑦ずれないように待針で止め、⑥でつけたしるしのところを2枚一緒に布切はさみで切ります。

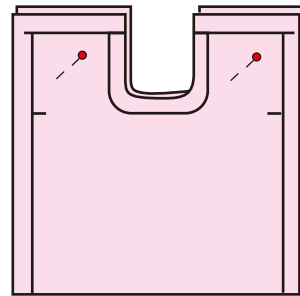

【縫う】

①待針で布を止め、図の赤の点線部分をなみぬいします。

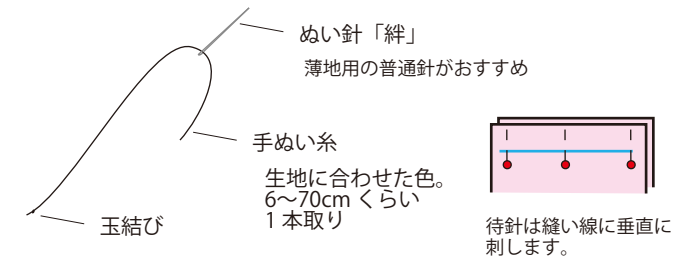
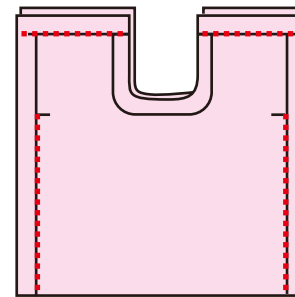

1cmに2~3針くらいの針目で。

玉結びや玉止めはなるべく目立たないようにぬいしろの下や裏側にくるように止めます。

②脇を「折り伏せ縫い」で始末します。

ぬいしろの片側のみ図の部分をはさみでカットします。

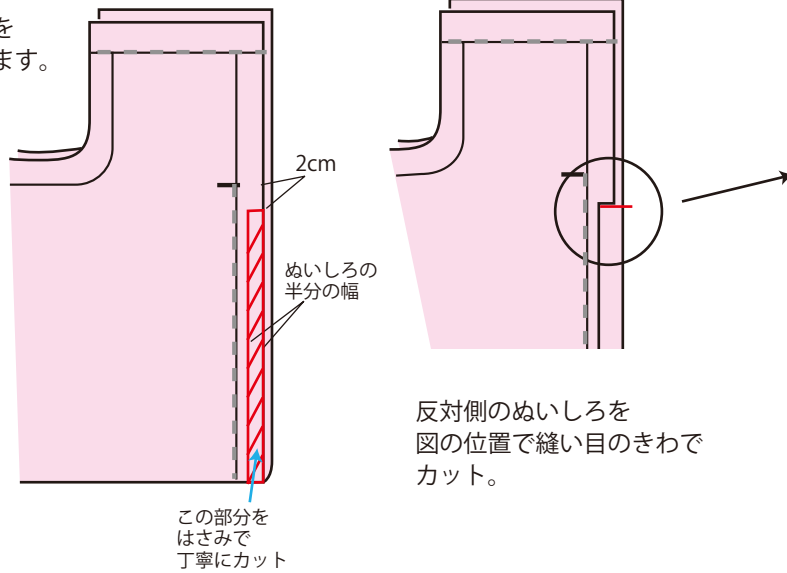

幅広い方のぬいしろで片方をくるみ、本体の布（1枚）と合わせてなみぬいします。

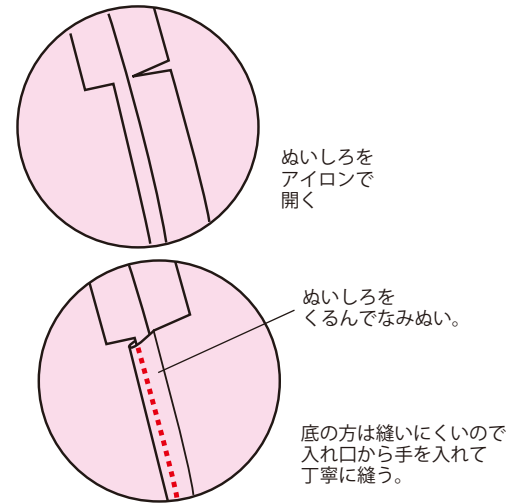

両側縫います。

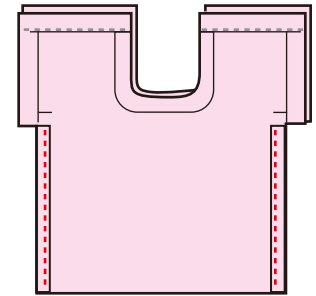

③持ち手の脇を始末します。

持ち手の上のぬいしろをアイロンで開きます。

脇のぬいしろを三つ折りします。

折り伏せ縫いのぬいしろを倒した側はそのまま、反対側は斜めに折り上げてから三つ折り。

ぐるりと一周なみぬいします。

補強のために脇の下部分、3針ほど縫っておきます。

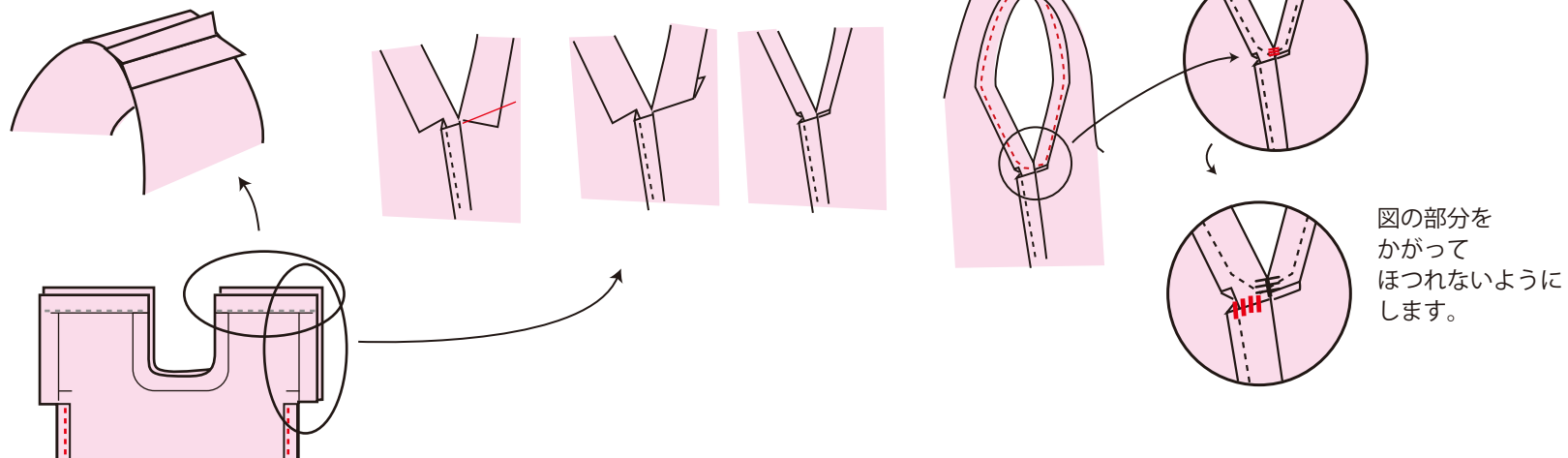

両側とも縫います。

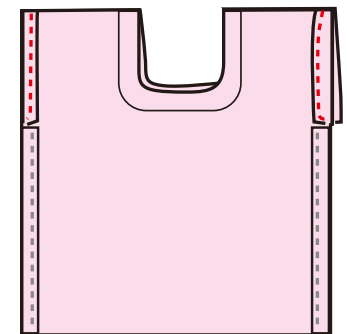

④ 入れ口を縫います。

アイロンで三つ折りにします。
折りにくい時は、三つ折りにした時に表にひびかない程度に切り込みを入れ厚紙でカーブの型を作り沿わせながら少しずつ折ります。

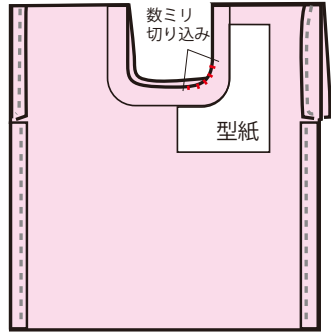

ぐるりと一周なみぬいします。
カーブ部分のぬいしろは少し細くなります。

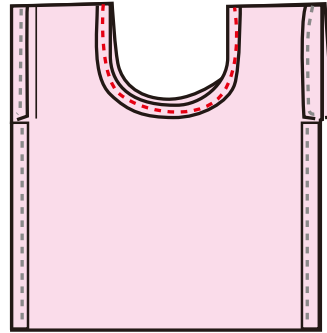

⑤ 仕上げます。

表に返して、アイロンで整えたら図のように持ち手を半分折り同じ幅分、底も折り込みます。

持ち手部分と底の部分を図のようになみぬいして止めます。

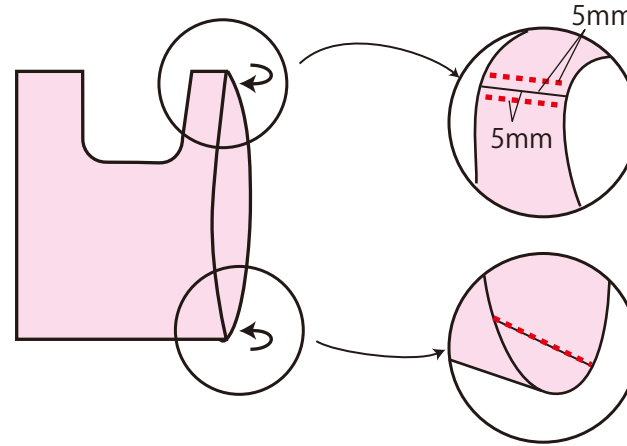

両側縫います。

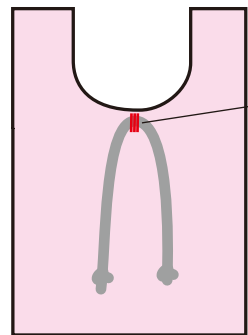
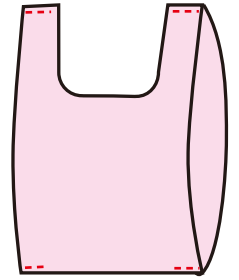

好きな色のカラーひも<太>を70cmカットし、両側をひと結びしひもの中央を図の位置に縫いとめて完成です。
裏から4~5回しっかりと縫います。

【たたみ方】

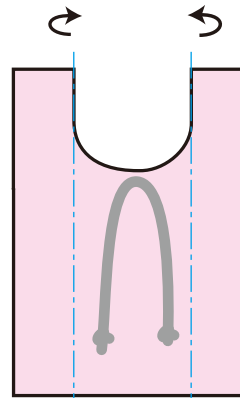

両側を裏に折る

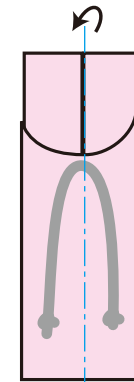

半分に折る

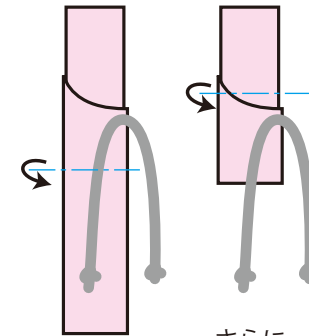

半分に折る

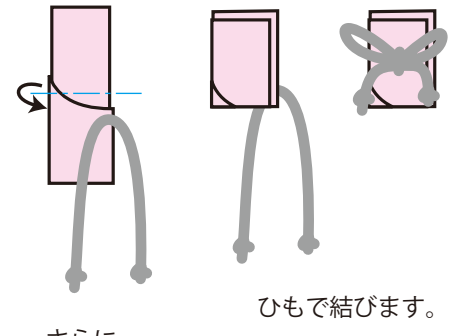

さらに半分に折る

ひもで結びます。

【実物大型紙】

手縫いで作る レジ袋型エコバッグ

中心線