



57-505

クローバー スラッシュカッター

ストレート & カーブ

ガイドを入れて
押すだけ!

一気にストレートをカット



ストレートスラッシュキルトに

曲線をきれいにカット



カーブスラッシュキルトに



スラッシュキルトがきれいにスピーディーに仕上がります!

※ご使用前に台紙中面の「刃が切れにくくなった時」、
「ガイド・刃の交換方法」、「使用上の注意」を
必ずお読みください。

重ねた布も
きれいに切れる!



切れ味を保つラチェット機構

クローバー株式会社



台紙 フィルム:PET

57-505 クローバー スラッシュカッター



4 901316 575052

「スラッシュキルト」とは、布を数枚重ねて、ミシンでバイアス方向へ平行に縫い目を入れ、一番下の1枚だけを残して縫い目の間をカットし、洗って起毛させる技法です。

特長

- 縫い目の間にガイドを入れて押すだけで、重ねた布をスピーディーにカットできます。
- 一番下の布を1枚残し、重ねた布だけをカットできます。(布の下に下敷きなどを入れる必要はありません。)
- 交換可能な2種類のガイド付で、「ストレート・スラッシュキルト」や「カーブ・スラッシュキルト」が楽しめます。
- 刃を確実に固定させて布をきれいにカット。また、刃が切れにくになったら刃をカチッと1ピッチ回転させれば、刃の新しい部分が使える便利なラチェット機構になっています。

使い方



◀使用するガイド

ストレート・スラッシュキルト

長いガイドで、ストレートを安定してカット。

- ① 布目を揃えて布を数枚重ねます。中にはさむ布は起毛しやすいものを選びます。一番下の布は一回り大きくしておくとカットしやすくなります。
- ② ミシンで正バイアス方向に、一定の幅で縫い目を入れます。
- ③ スラッシュカッターのガイドを縫い目の間に差し込みます。(一番下の布の上にガイドを入れてください。)
- ④ 片手で布を押え、スラッシュカッターを前方に押し進めてカットします。(押しはじめが切れにくい場合は、はさみで2~3cm切れ目を入れてください。)
- ⑤ 全てカットしたら、洗濯機で洗って起毛させます。



縫い目の間隔
6mm以上

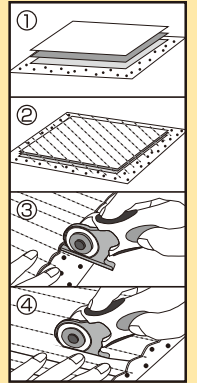

◀使用するガイド

カーブ・スラッシュキルト

短いガイドでゆるやかな曲線に対応。

- 使い方は基本的にストレート・スラッシュキルトと同じです。
- 正バイアス方向 ↗ に沿った、ゆるやかな曲線は、きれいに起毛します。

詳しくは、台紙中面にある「きれいに仕上がるカーブについて」をご覧ください。

※カーブ用のガイドをストレート・スラッシュキルトに使用する場合は、4mm幅以上の細かい縫い目に対応できます。

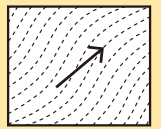

縫い目の間隔6mm以上

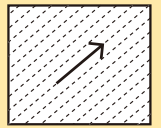

縫い目の間隔4mm以上

替刃

クローバーロータリーカッター 替刃 28mm

※他社メーカーの替刃は、セットできません。

※ご使用前に台紙中面の「刃が切れにくくなった時」、
「ガイド・刃の交換方法」、「使用上の注意」についてよくお読みください。

▼製品に不都合な点がございましたら、お買上げ
店名をご記入の上クローバー(株)「お客様係」まで
返品をお送りください。

クローバー株式会社

〒537-0025 大阪市東成区中道3-15-5
「お客様係」TEL. (06) 6978-2277

材質
ハンドル: ABS樹脂/エラストマー
ガイド/ワッシャー/締めつけネジ
: ポリアセタール
刃/ネジ: 鋼

MADE IN JAPAN
(刃: MADE IN VIETNAM)

021602

この紙は再生紙を使用しています

〈刃が切れにくくなった時〉

布を切っているところは、刃の一部分です。刃が切れにくくなった時は、下記のように刃を少し回転させ、新しい刃部をセットしてください。



- 裏の締めつけネジを少しゆるめます。(半回転程度)
- 表のワッシャーを時計回りに1ピッチ、「カチツ」と回します。(ワッシャーと一緒に刃が回転して、刃の新しい部分が使えるようになります。)
- 締めつけネジでしっかりと固定します。

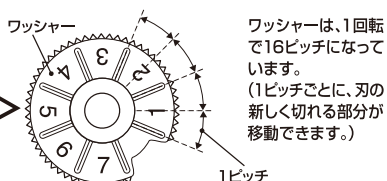
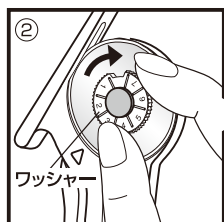

※ワッシャーを回転させる前に、念のため、もとの位置を確認しておいてください。(最初は1にセットされています。)

※1回転分使い終わったら、新しい刃に交換してください。

〈ガイド・刃の交換方法〉

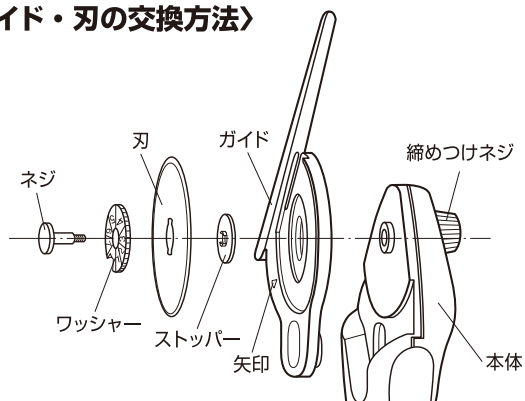

刃の交換には、「クローバーロータリーカッター 替刃 28mm」を使用します。

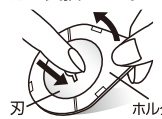

刃の交換時は、左図のように台の上で刃の中心部を押し、刃をホルダーからはずして取り付けてください。
※この時、ホルダーをささえている指が、刃に触れないよう十分に注意してください。

- 締めつけネジを左に回すとゆるみ、ネジ、ワッシャー、刃、ストッパー、ガイドがはずれます。
- 使用するガイドを本体に取り付けます。
- ストッパーの突起を上(表側)に向けてガイドにセットします。(図1)

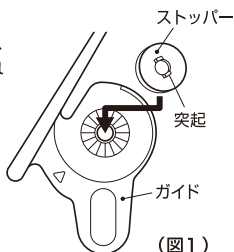

- 刃をCLOVERのマーク(刻印)が表に見えるようにセットします。(図2) (ガイドの溝に刃をすべり込ませながら、刃の切り欠きをストッパーの突起に合わせてください。)

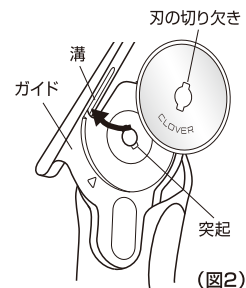

- ワッシャーの数字の入った方向からネジ(黒)を入れ、刃の穴に合わせます。(図3)

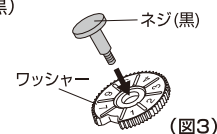

- ワッシャーの切り欠きを、刃のCLOVERマーク(刻印)の「CLO」の方向に合わせて図4のようにセットしてください。ネジ(黒)をまわして奥まで入る箇所に合わせて。裏の締めつけネジを軽くしめ、ガイドの矢印をワッシャーの数字「※」に合わせて。 (図5)

※新しい刃に交換した時は、「1」に合わせます。
ガイドを交換した時は、交換前のガイドの「矢印が示していた数字」に合わせて。

(ワッシャーがまわらない時は、締めつけネジを少しゆるめてください。)

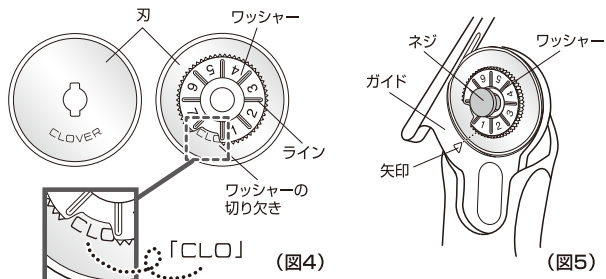

- 締めつけネジを強くしめて完了です。

カーブスラッシュキルトで「きれいに仕上がるカーブについて」

バイアス方向に近いカーブにおさめることがきれいに起毛させるコツです。

イラストの様にバイアス方向 \nearrow に対して約 20° 以内のゆるやかな曲線にすると、均等にきれいに起毛します。

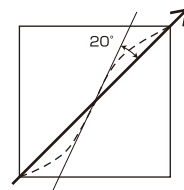

使用上の注意

- ・安全確保のため、お子様の手の届かないところへ保管ください。
- ・ガイドは、下方に曲げたり、布の間に入れてカットしている時に無理に持ち上げたりすると、破損する場合がありますのでご注意ください。
- ・必要以上に刃に指を触れないでください。錆びの原因となります。
- ・刃先はとてよく切れます。取り扱いには、十分ご注意ください。

※他社メーカーの替刃は、セットできません。

021602