

ミシンで作る シンプルエプロン(大人用)



デザイン/
パフェプロジェクト東京 山田あゆみ
出来上がりサイズ:前中心丈78cm



胸元の綾テープの輪になっている方に
もう片方の綾テープを結んで使います。

<使用道具>

25-059
アイロン定規<ロング>
<https://clover.co.jp/products/25059>



25-052
方眼定規 50cm
<https://clover.co.jp/products/25052>

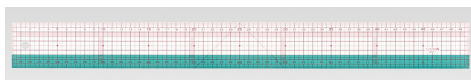

24-413

水性チャコペン<青・太>
<https://clover.co.jp/products/24413>



※濃い色の生地には
「チャコペル水溶性」がおすすめです

- ・ホワイト <https://clover.co.jp/products/24061>
- ・ブルー <https://clover.co.jp/products/24062>
- ・ピンク <https://clover.co.jp/products/24063>



36-191 布切はさみ「ブラック」24cm
<https://clover.co.jp/products/36191>

36-395 糸切はさみ「ブラック」(黒刃)
<https://clover.co.jp/products/36395>

25-051 カーブ定規
<https://clover.co.jp/products/25051>

待針
ミシン
アイロン
アイロン台

<材料>

生地 ※ブロードやオックス程度の厚さの生地が縫いやすいです。

- ・上パーツ用(90cm幅) 60cm
- ・下パーツ用(90cm幅) 60cm

綾テープ(2.5cm幅) 約250cm

ミシン糸

【エプロン本体(上パーツ・下パーツ)の製図・裁ち方図】 ※ぬいしろを含みます。()内の数字はぬいしろ幅です。数字は全てcmです。

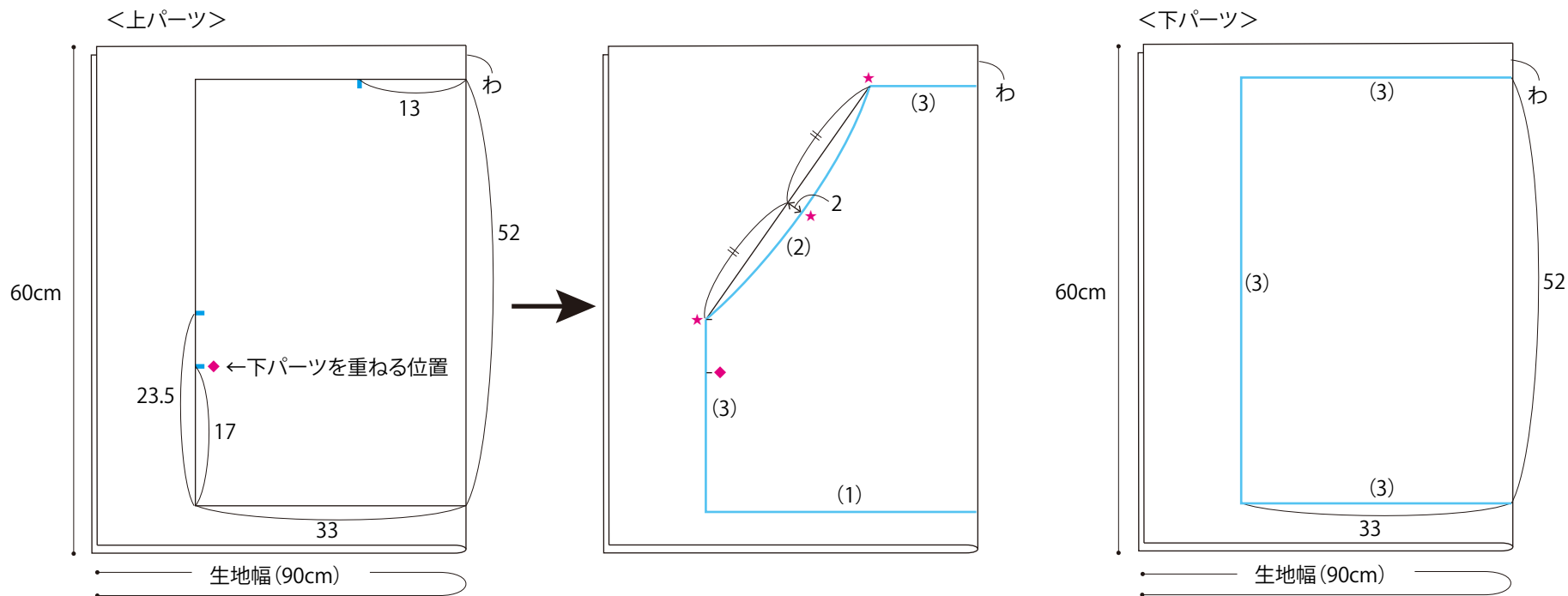

<作り方>

①生地を中表に折り、直接しるしを付け裁断します(製図・裁ち方図はぬいしろを含んでいます)。

図のように必要な寸法を測り、線で結んでしるしを付けます。

脇のカーブは目安のしるし(★マーク)を滑らかにつなぐように描きます。

カーブ定規がある場合は、しるしに合うように定規を当てて線を引きます。

●カーブ定規を使って脇のカーブを描く場合

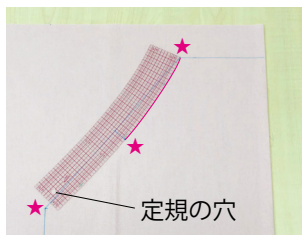

(1)右上の★と中央の★をつなげるように定規を置き線を引く

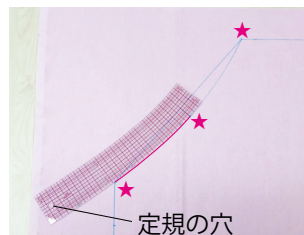

(2)定規を左下方向にずらし、(1)で引いた線と左下の★をつなげるように線を引く

②綾テープを下記の長さ・本数カットします。

- ・17cm……1本
- ・70cm……1本
- ・80cm……2本

クローバー株式会社

ミシンで作る シンプルエプロン (大人用) 4-2

③①で裁断した「上パーツ」・「下パーツ」のぬいしろをアイロンを使って折ります。

※(1)~(7)の順番で折ってください。

<上パーツ>

(1)下部分……表側に1cm折る

(2)脇(カーブ部分)……1cm幅 三つ折り

※カーブ部分は、アイロン定規の短辺を使って少しずつアイロンをかけて折るとなじみやすいです。

(3)脇(直線部分)……1.5cm幅 三つ折り

(4)上部分(胸元)……1.5cm幅 三つ折り

<下パーツ>

(5)上部分(ポケット口)……1.5cm幅 三つ折り

(6)脇……1.5cm幅 三つ折り

(7)下部分(裾)……2cm幅 三つ折り



アイロン定規を使うと便利です

(2)~(6)の三つ折り方法

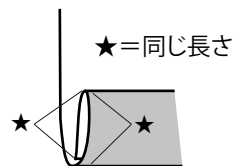

(7)の三つ折り方法

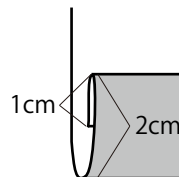

④下パーツの上部分(ポケット口)を縫います。両脇の折り目はいったん開きます。

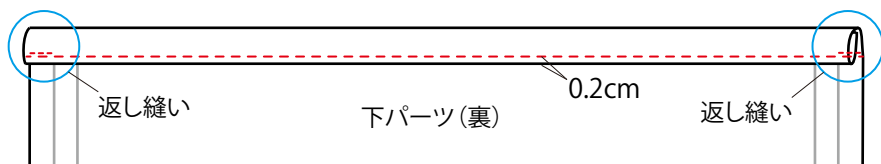

⑤上パーツの「◆」のしるしに、下パーツのポケット口の端を合わせて重ね、両脇のぬいしろ3cmだけを縫います。

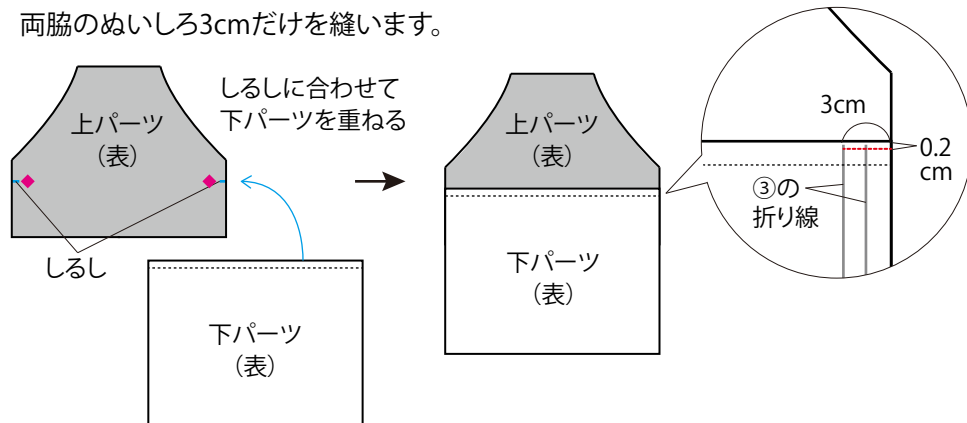

⑥⑤を裏返し、上パーツの下部分を縫います(ポケットの底になります)。

③で折ったように上パーツの生地を表側に1cm折った状態にして、折り目から0.2cm内側を縫います。

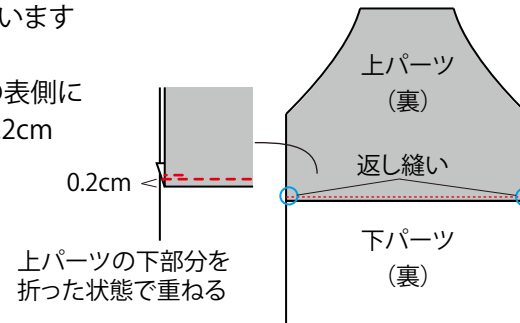

⑦③で折った布が重なる角の厚みを少なくするため、

図のようにぬいしろをカットします。

カットする箇所は胸元の左右と裾の左右の4カ所です。

※外側の折り線の交点(★)を切り取るようにする

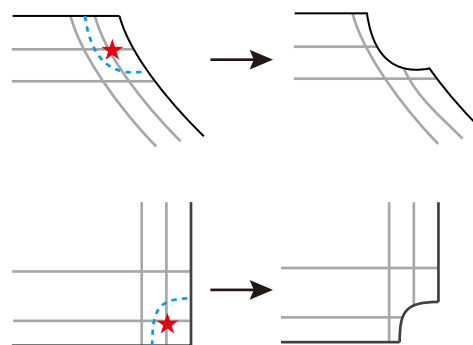

⑧脇(カーブ部分)を、③で付けた折り目で三つ折りして縫います。

(⑦でカットした部分の裏側には生地がありませんが、端から端まで縫ってください)

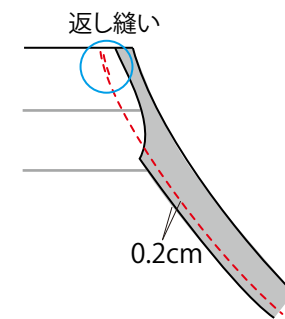

クローバー株式会社

ミシンで作る シンプルエプロン (大人用) 4-3

⑨上部分(胸元)の三つ折りに②の綾テープ(17cm、70cm)をはさんで縫います。
綾テープの端は三つ折りの折り山の端(↓)に合わせてはさみます。

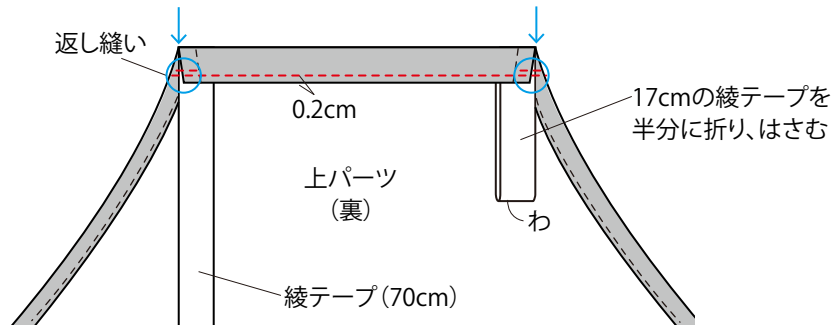

⑩⑨の綾テープを上に戻し、表から縫います。

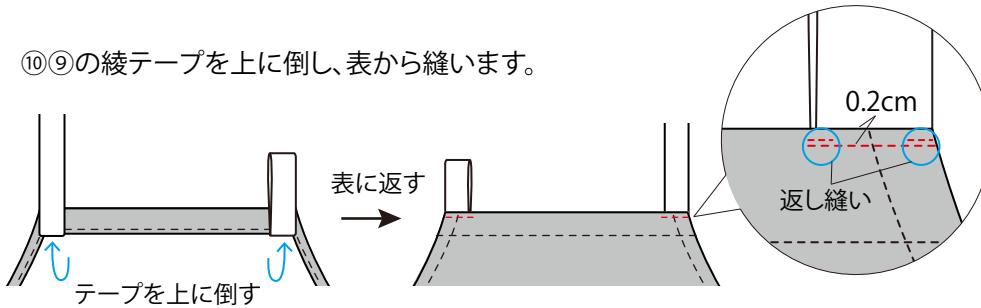

⑪脇(直線部分)も綾テープ(80cm)をはさんで⑨、⑩と同じように縫います。
(⑦でカットした部分の裏側には生地がありませんが、端から端まで縫ってください)

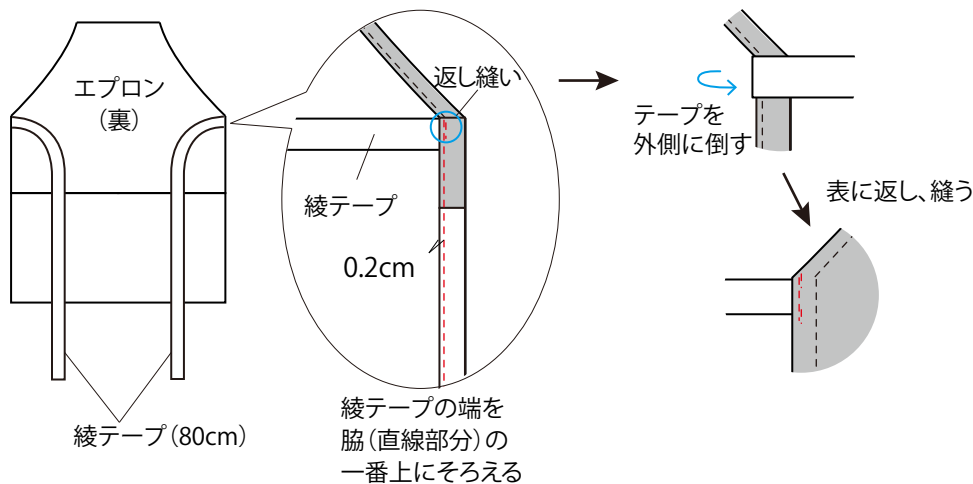

⑫裾を縫います。

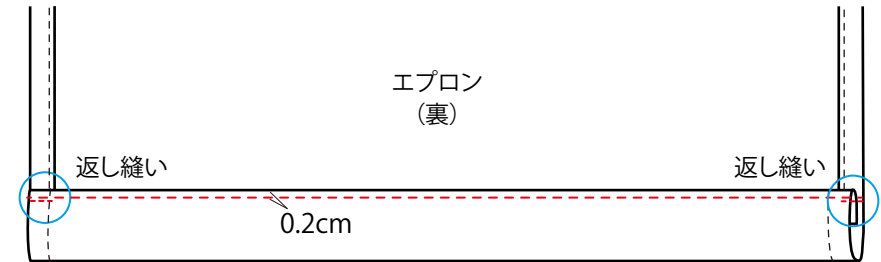

⑬表側からポケットの分割線を縫います。
まず中心にしるしを付け、そこから左右16cmのところにしるしを付けて縫います。

※ポケット口は、
下の布(上パーツ)に一針かかるように縫うとしっかりします。

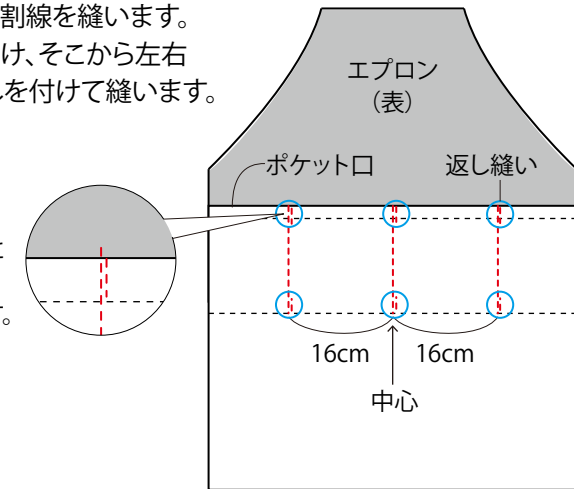

⑭綾テープの端を三つ折りにして縫い、完成です。

- ・⑨の70cmの綾テープ
- ・⑪の綾テープ2本

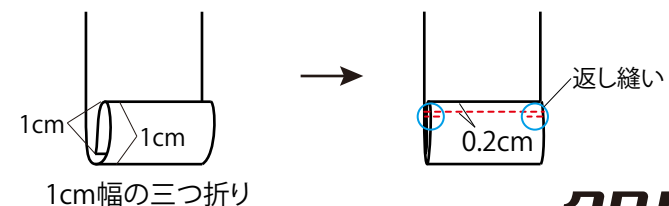

クローバー株式会社

ミシンで作る シンプルエプロン (大人用) 4-4