

ロールカラーのAラインジャンパースカート



フリーサイズ

デザイン、プロセス、動画監修／米永真由美

【作り方】 ①型紙の製図、裁断までの準備は「型紙の作り方 PDF」をご覧ください。

②身頃を縫い合わせる

-1) 肩に出来上がり線をひいてから、図のように、肩と脇のぬいしろにジグザグミシンをかけます。後ろ、後ろ脇も同様にします。

置き寸

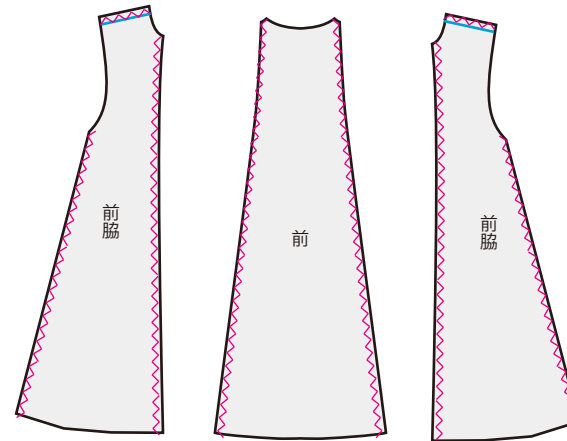

<用具>

39-321
ハترون紙 (ロールタイプ7m)
<https://clover.co.jp/products/39321>

25-052
方眼定規 50cm
<https://clover.co.jp/products/25052>

25-204
まんまるメジャー
<https://clover.co.jp/products/25204>

24-412
水性チャコペン<青 細>
<https://clover.co.jp/products/24412>

37-188
ぬいしろガイド<位置決めプレート付>
<https://clover.co.jp/products/37188>

22-101
テープメーカー 12 mm 幅
<https://clover.co.jp/products/22101>

25-057
アイロン定規
<https://clover.co.jp/products/25057>

布切はさみ、糸切はさみ
目打、リッパー、カーブ定規
New チャコピー<片面>
ソフトルレット
待針、ピンクッション

ミシン、アイロン、アイロン台など

<材料>

生地 110cm 幅 3.8m
薄手接着芯 (織りタイプ)
ミシン糸

-2) 前と前脇を中表に合わせてミシンをかけ、ぬいしろを割ります。

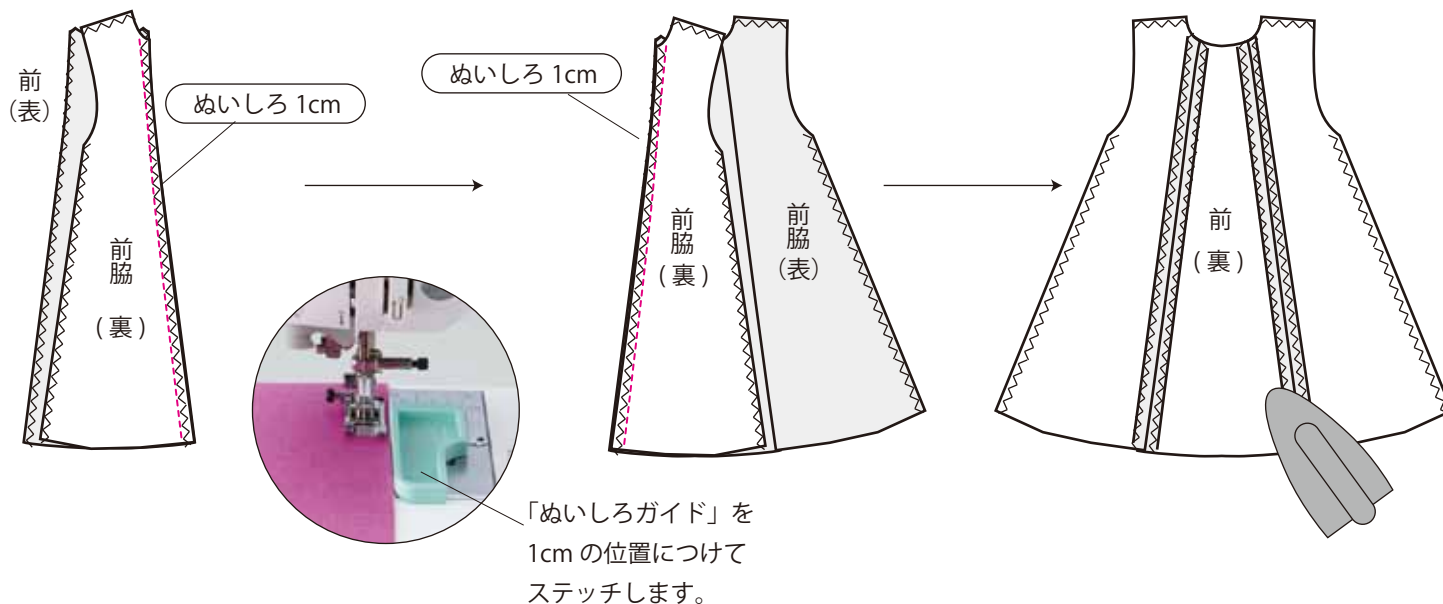

-3) 後ろも同様にします。

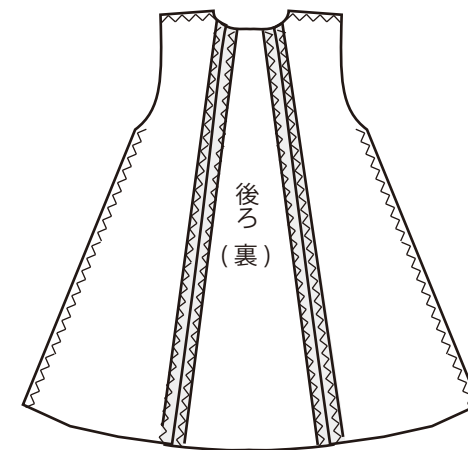

-4) 肩の出来上がり線に合わせて、前後を中表に合わせ、肩を縫います。ぬいしろは割っておきます。

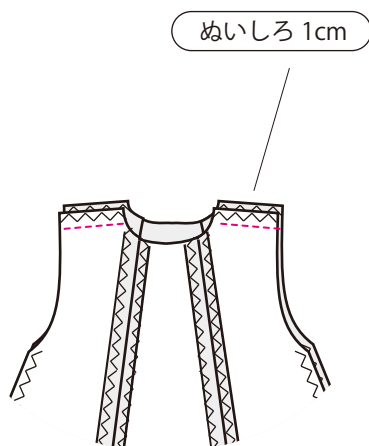

③ バイアステープを作る

-1) バイアステープ2.3cm幅約80cm×2本作ります。足りない場合は下図のようにつながります。



布目に対して45度の角度で布を裁ちます。

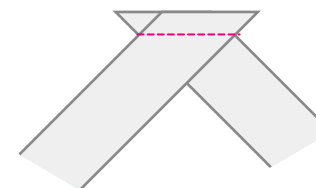

中表に合わせて縫う。

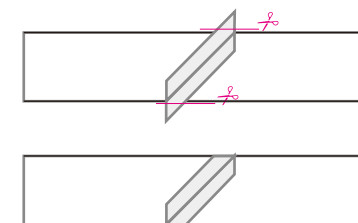

ぬいしろを割ってはみだしたぬいしろをカットします。

-2) テープメーカー12mmに通しておきます。



※バイアステープは、袖ぐりよりも長めに作っておき、縫ってから余っている部分を切ります

※テープメーカーがない時は、両脇を5mmアイロンで折っておきます。

クローバー株式会社

④袖ぐりの処理。

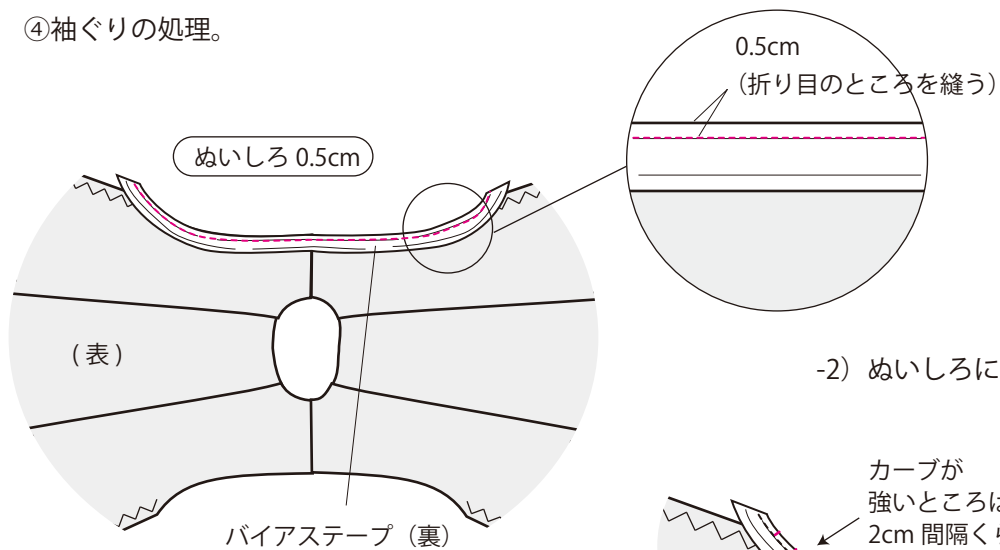

-1) 袖ぐり部分とバイアステープを
中表に合わせて。

-2) ぬいしろに切り込みを入れます。

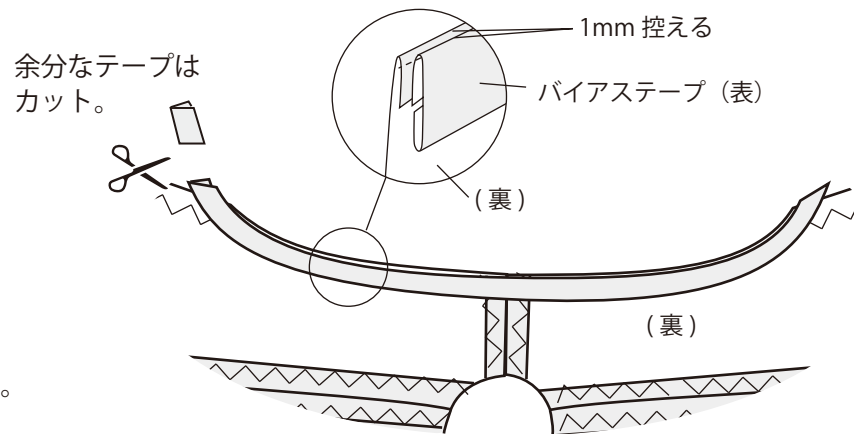
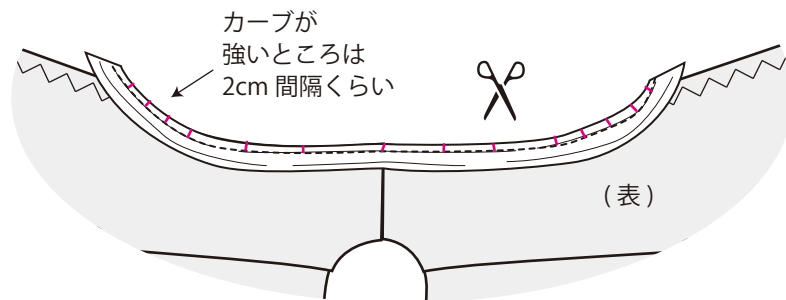

-3) バイアステープを身頃側に倒し
アイロンで整えます。
余っているテープはカットします。
まだ縫わずに置いておきます。

⑤襟を作る。

-1) 粗裁ちした襟の生地に、接着芯を貼ります

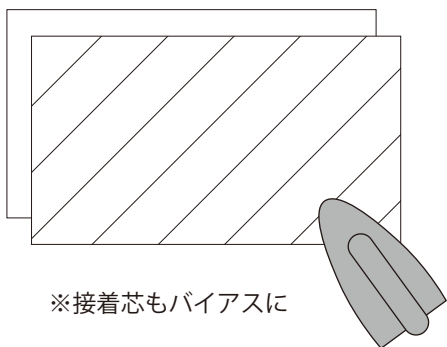

-2) 型紙を待針でとめて裁断し、チャコピーなどで
合印をつけます。

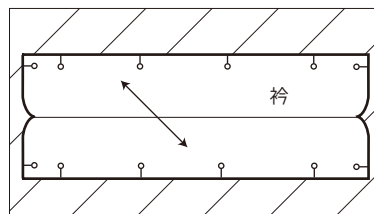

ぬいしろ 1cm

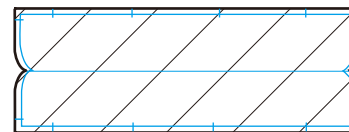

出来上がり線も
引いておきます。

-3) 中表に半分に折り、両端を縫い止まりまで縫います

ぬいしろ 1cm

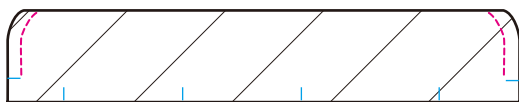

-4) 両端のぬいしろのしるしの0.2cm手前まで切り込みを入れ、ぬいしろは半分に切っておきます。

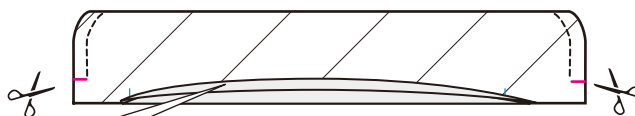

片方の中央部分、
ぬいしろ 1cm
折っておく。

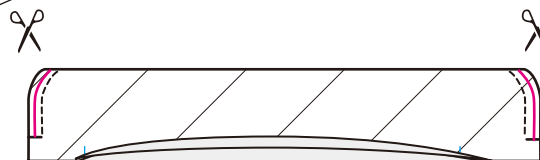

-5) 表に返してアイロンで整えます。

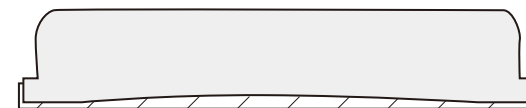

-6) わにして、表襟同士・裏襟同士を待針でとめ、縫い止まりギリギリまで縫います。

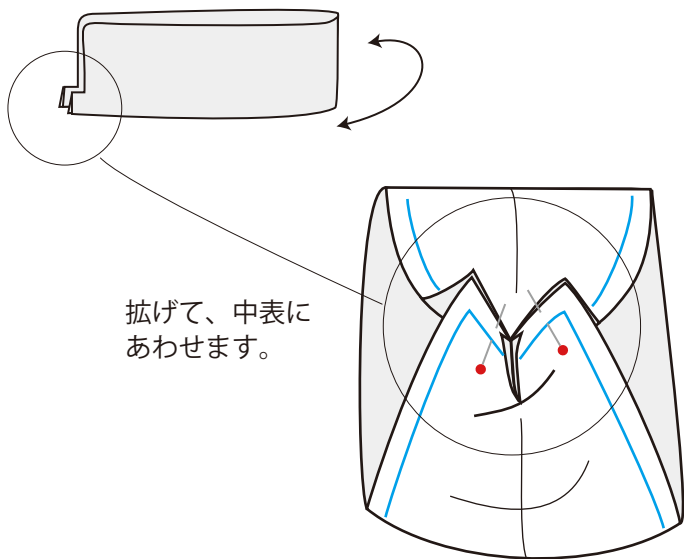

拡げて、中表にあわせます。

-7) ぬいしろを割り、両端の折り残した部分を、出来上がり線で折ります。

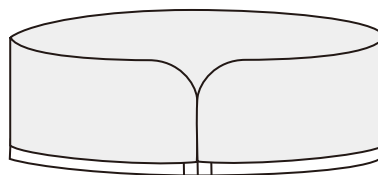

-8) ぬいしろを折っていない方を身頃と中表に合わせて、身頃と襟を縫い合わせます。縫い終わりは縫い始めに重ねます。

ぬいしろ 1cm

合印を待針でとめてから、間を待針でとめます。

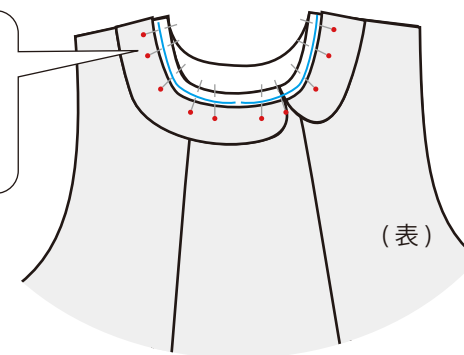

クロバー株式会社

-9) ぬいしろ (襟、身頃とも) に
切り込みを入れます。

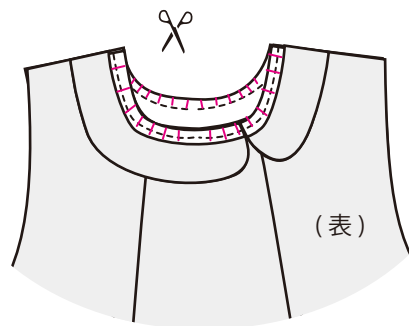

-10) ぬいしろをアイロンで襟側に倒し襟の中
に入れます。

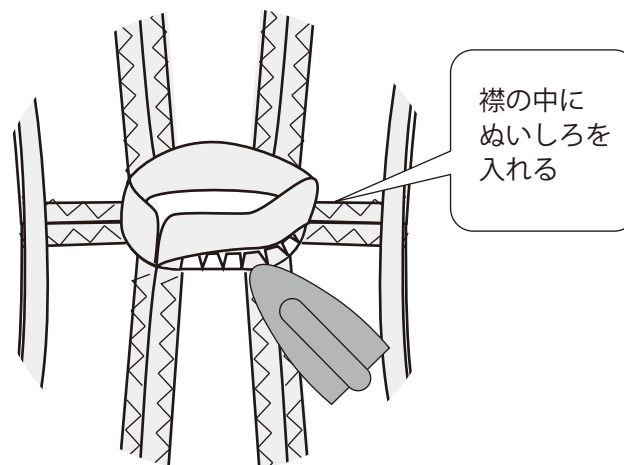

-11) ぬいしろを折った方の襟をかぶせ、背中心から
ステッチし、縫い終わりは縫い始めに重ねます。

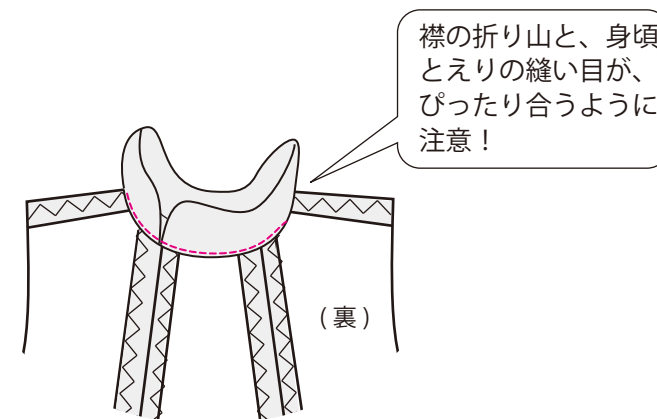

⑥脇を縫い合わせる
前後身頃を中表に合わせて
バイアステープから裾までを縫います。
ぬいしろは割っておきます。

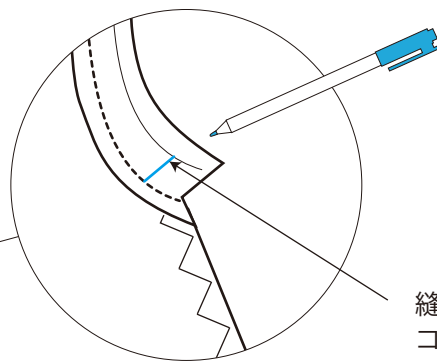
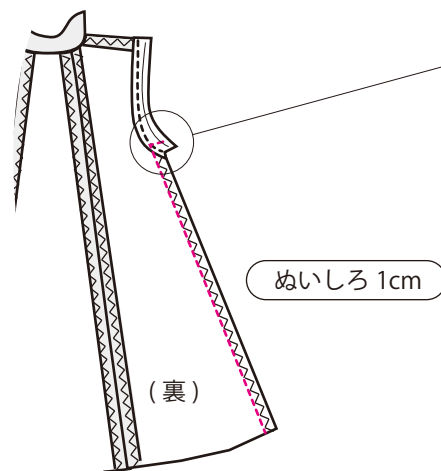

縫うのは
ココまで!

しるしを付けて
バイアステープは折り山まで縫う。

⑦袖ぐりの処理
袖ぐりにステッチします。

※折り山から
0.1~0.2cm を縫います。
縫い終わりは縫い始めに重ねます

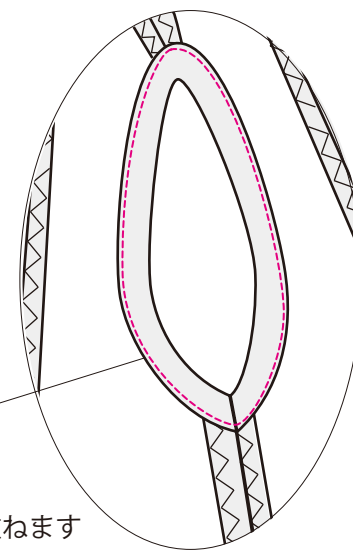

⑧裾の処理

アイロン定規を使って、三つ折りにします。
折山から 0.1~0.2cm のところを1周縫って、完成です。
縫い終わりは縫い始めに重ねます。

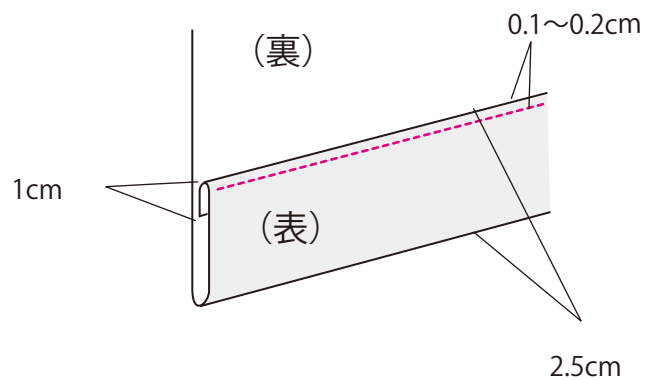

完成です！