

# 「ロールカラーのAラインジャンパースカート」型紙の作り方

※ハترون紙に方眼定規を使って製図します。  
 ※この型紙にはぬいしろが含まれています。

単位：cm

## ●後ろ

①ガイド線を引きます。

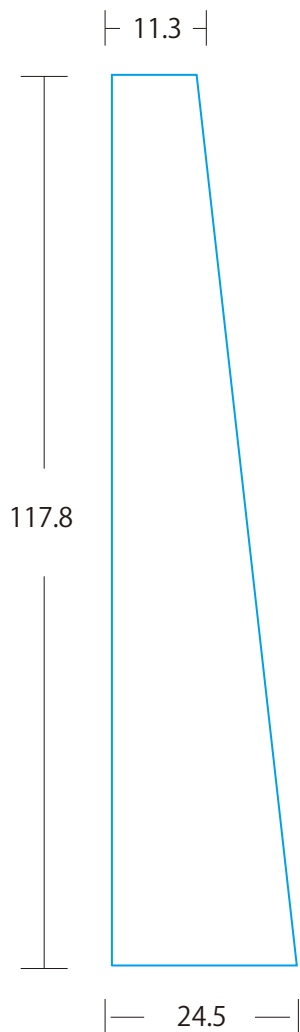

②図のように製図します。

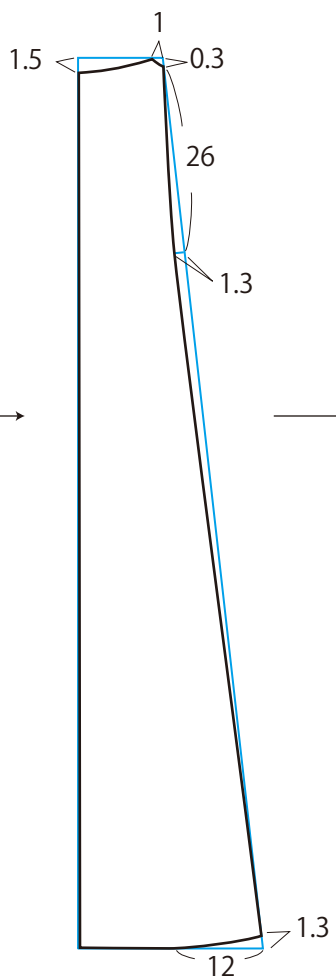

③パーツの名称など入れて完成です。

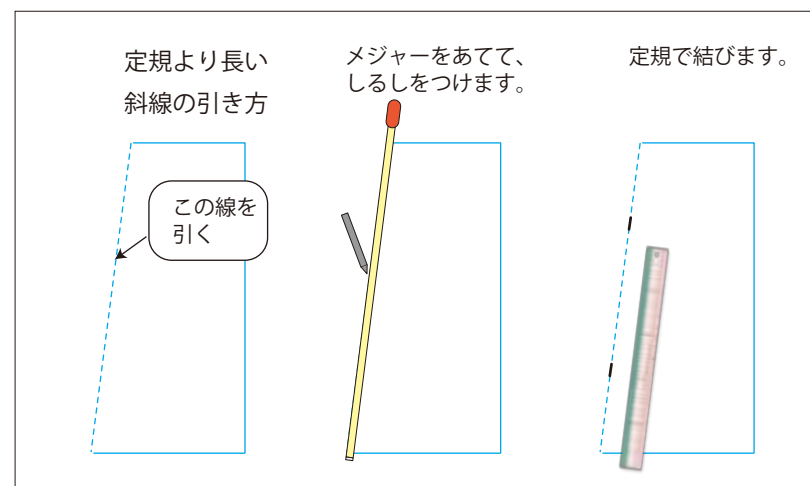
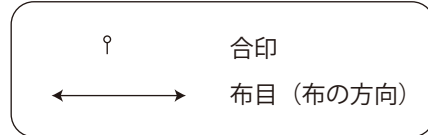
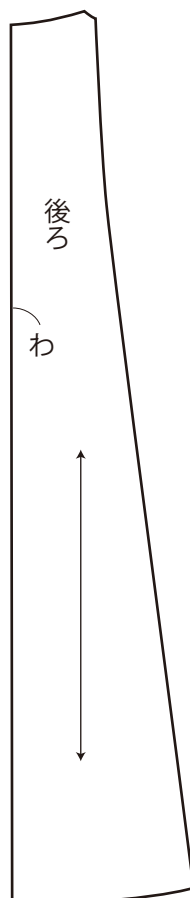

●後ろ脇

①ガイド線を引きます。

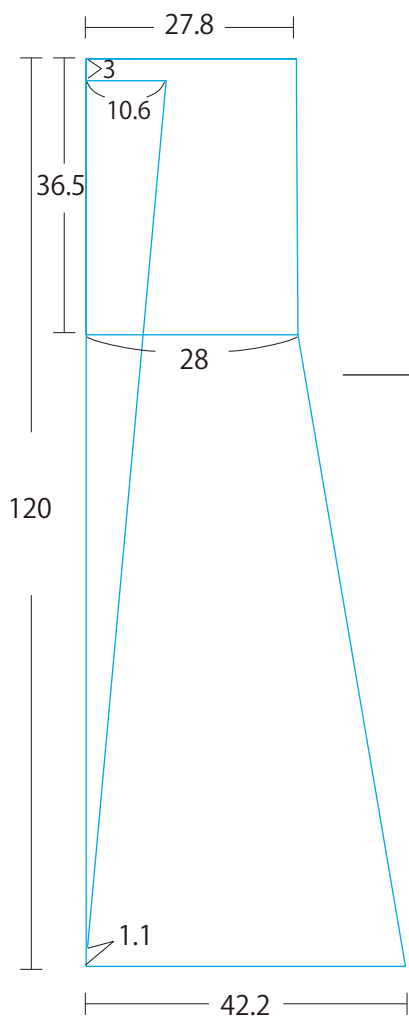

②図のように製図します。

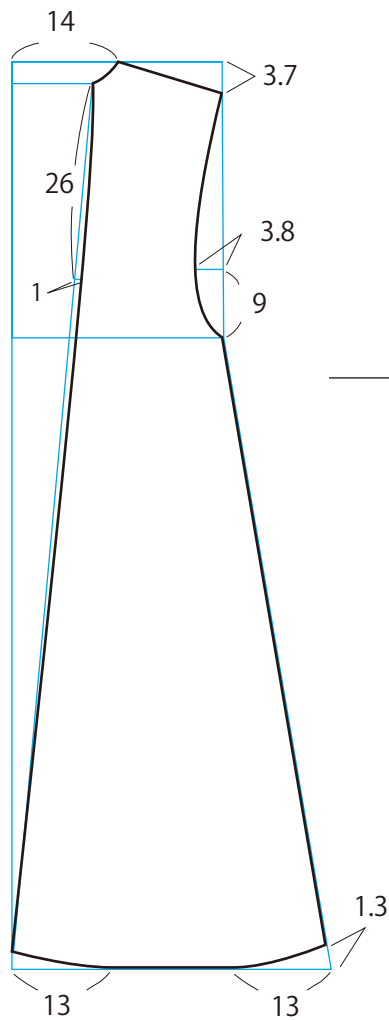

③パーツの名称など入れて完成です。

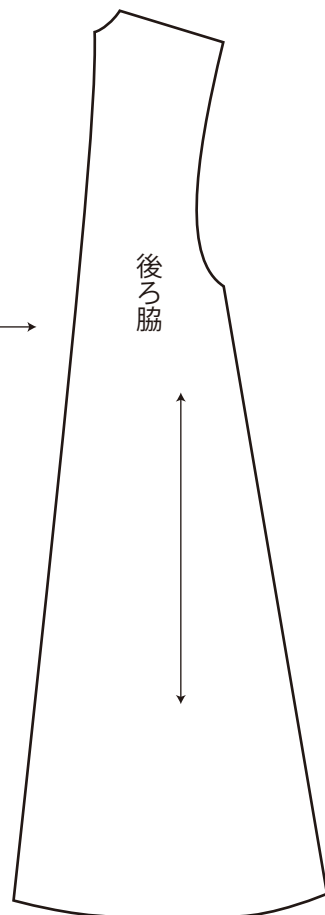

●前

①ガイド線を引きます。

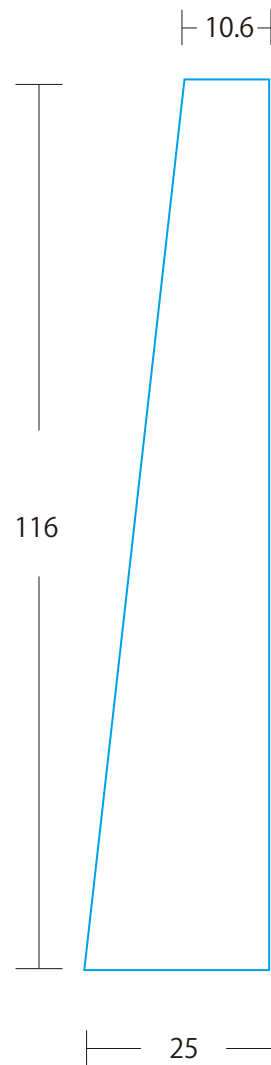

②図のように製図します。

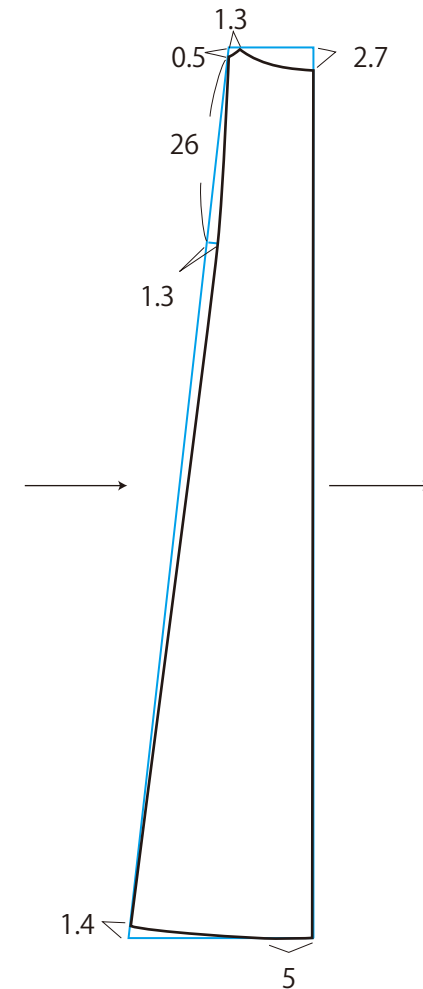

● 衿 ①ガイド線を引きます。

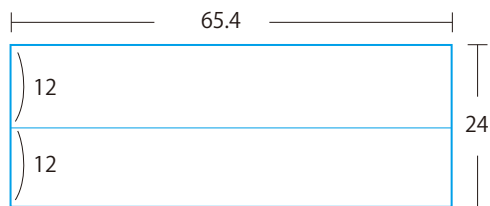

②図のように製図します。

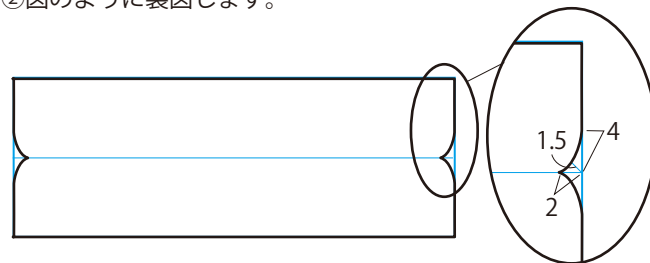

③合印など入れて完成です。

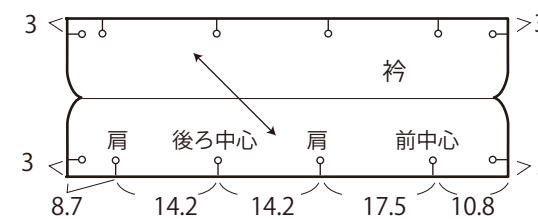

● 前 (続き)

③パーツの名称など入れて完成です。

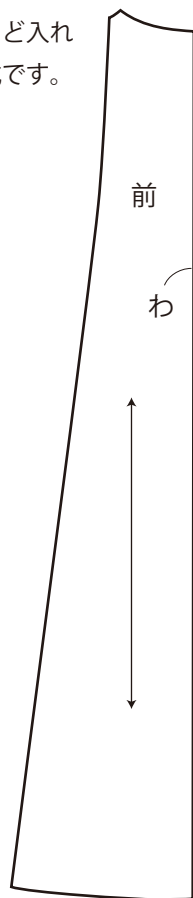

● 前脇

①ガイド線を引きます。

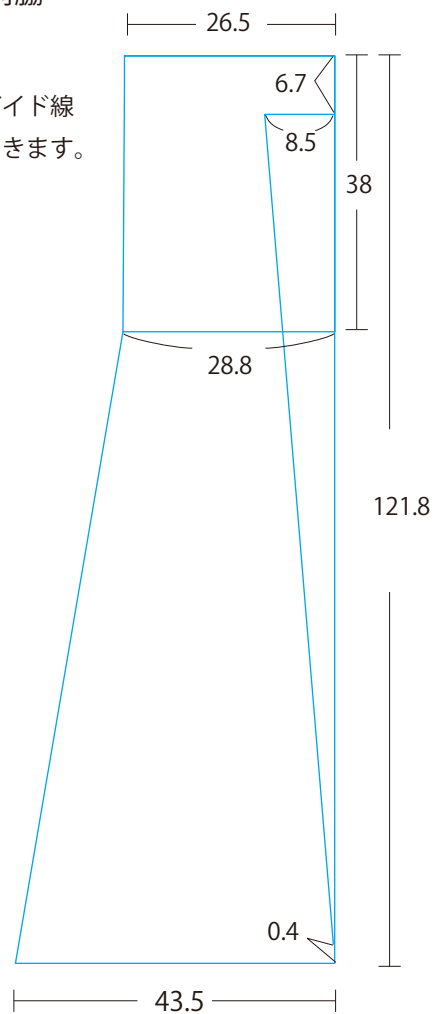

②図のように製図します。

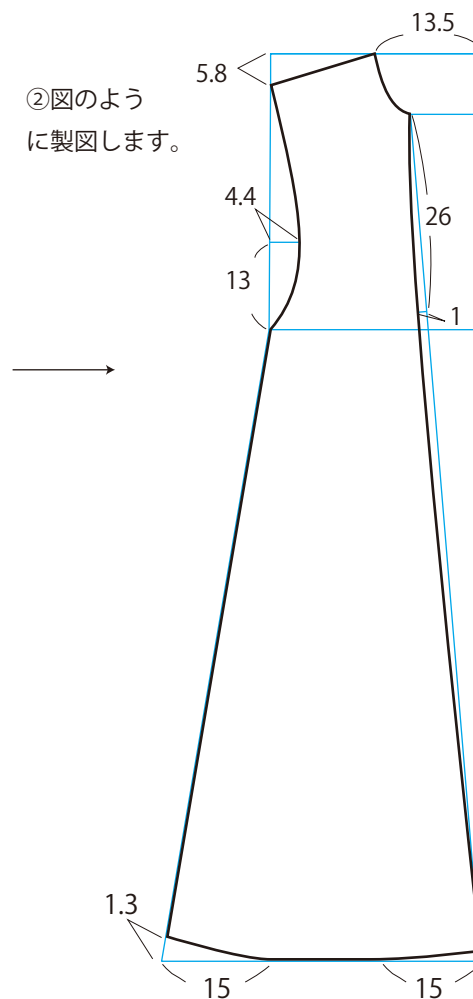

③パーツの名称など入れて完成です。

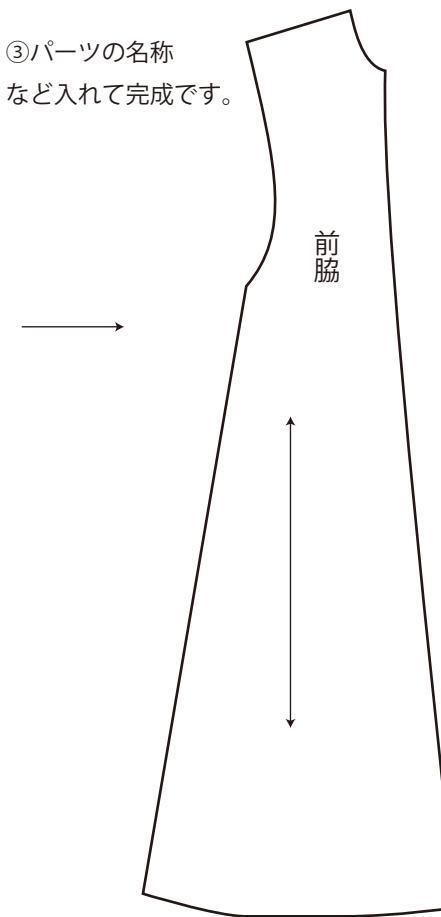

【裁ち合わせ図】

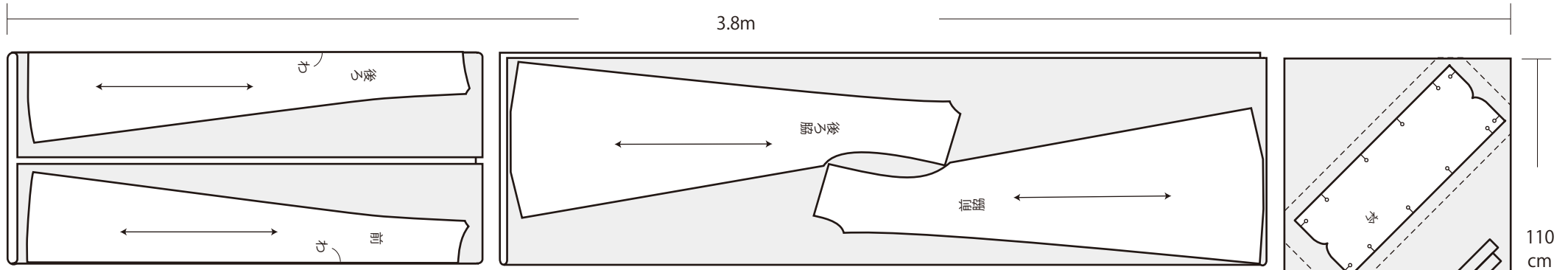

衿は粗裁ちしてから裁断します。  
2.3cm 幅のバイアステープ取る。

【裁断】

型紙の通りに切ります。下図のようになります。  
「わ」の位置に注意しましょう。

○囲みの数字は含まれているぬいしろです。  
①=1cm のぬいしろ分を含んでいます。

