

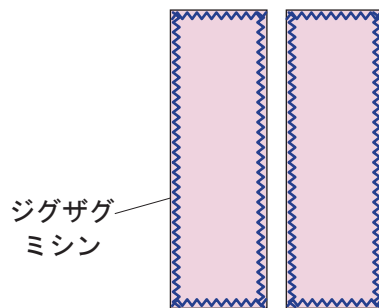

出来上がりサイズ たて 30cm よこ 9cm

## 【作り方】

①生地の上にジグザグミシンをかけ始末します。



②袋口を図のように折り、アイロンをかけて折り目をつけます。

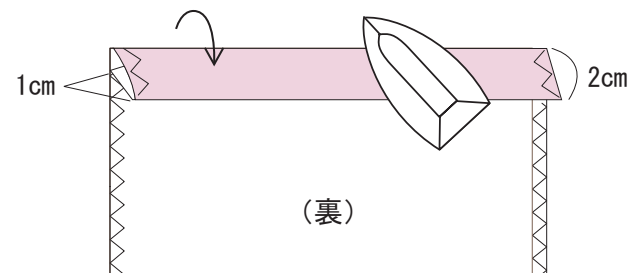

### <用具>

方眼定規 30cm  
<https://clover.co.jp/products/25053>

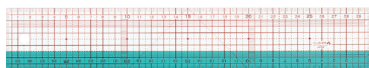

水性チャコペン<青 細>  
<https://clover.co.jp/products/24412>

アイロンチャコペン (濃い色の布用)  
<https://clover.co.jp/products/24421>

なめらか目打  
<https://clover.co.jp/products/21131>

アイロン定規  
<https://clover.co.jp/products/25057>



スピードひも通し  
<https://clover.co.jp/products/35111>

カットワークはさみ  
<https://clover.co.jp/products/36666>

布切はさみ「ブラック」  
<https://clover.co.jp/products/36191>



待針、ピンクッション  
 アイロン、アイロン台、ミシン  
 ミシン針 11

### <材料>

生地 たて 34cm× よこ 11cm 2枚  
 (オックスを使っています。)  
 コード(ひも) 40cm  
 ループエンド 1個  
 コードストッパー 1個  
 ミシン糸 60番

※9 アイテム作るときの必要な用尺・裁断は、  
 作り方PDFの「できあがりサイズ&  
 裁ち合わせ図」をご覧ください。

③生地を中表に合わせて、  
あき止まりから下を縫い合わせます。

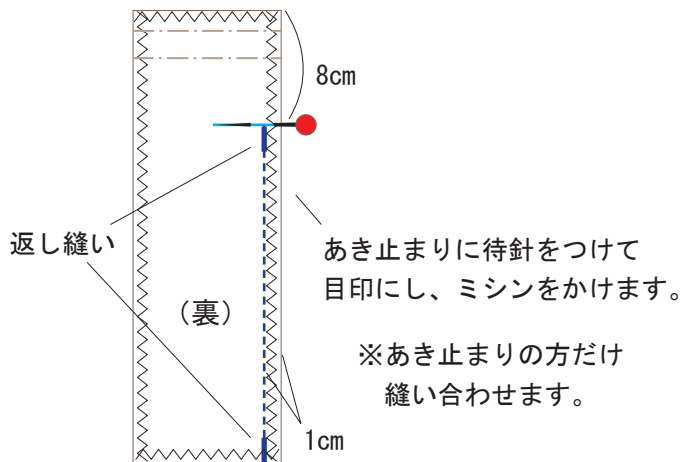

④ひも通し口を縫います。

1 あき部分のぬいしろをアイロンで割り、  
あきどまり位置にしるしをつけます。

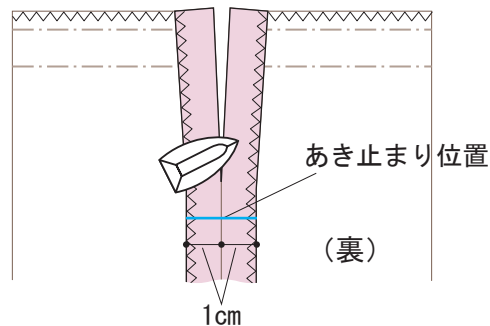

2 ひも通し口を図のようにミシンで縫います。

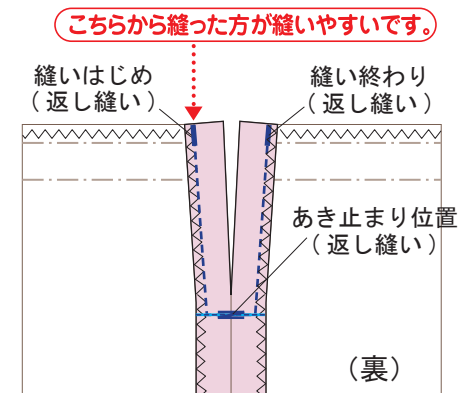

3 二辺を縫って袋に仕立て、ぬいしろを  
割ります。

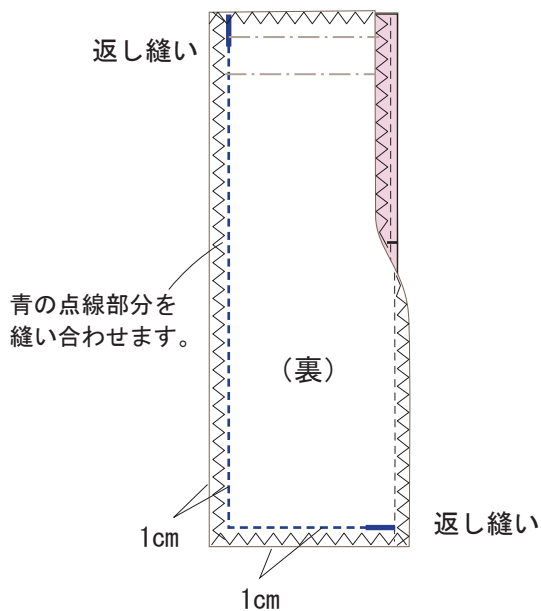

4 あらかじめ折り目をつけた袋口を三つ折りに  
し、図のように一周ミシンをかけます。

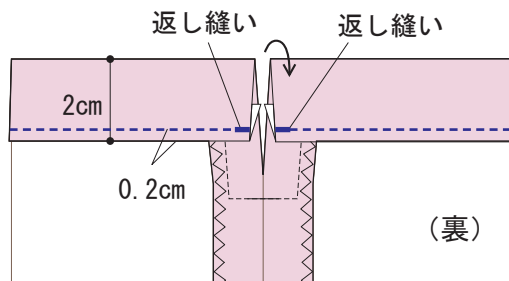

⑤ひもを通します。

袋を表に返して、「スピードひも通し」で  
ひも通し口にひもを通します。  
ひもにコードストッパーを通し、  
先端にループエンドを付けたら完成です。

