

ゴアードスカート<ゆったりサイズ>型紙の作り方

●準備するもの

ハترون紙<ロールタイプ>  
<https://clover.co.jp/products/39321>

方眼定規 50cm  
<https://clover.co.jp/products/25052>

メジャー

シャープペンシル、紙切はさみ

●あると便利

方眼定規 30cm  
<https://clover.co.jp/products/25053>

クロバー カーブ定規  
<https://clover.co.jp/products/25051>

ファブリックウェイト  
<https://clover.co.jp/products/39211>

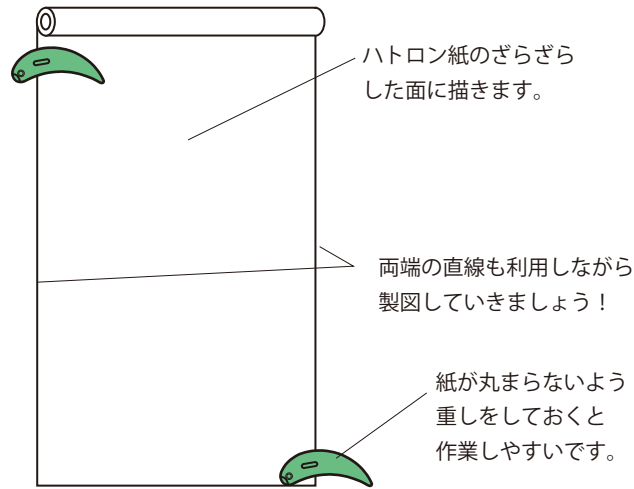

定規は、長いものと短めのもの両方あると便利です。

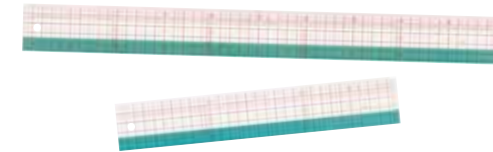

定規で引けない長さは、メジャーで先に中間点のしるしをつけてから線をつなぎます。

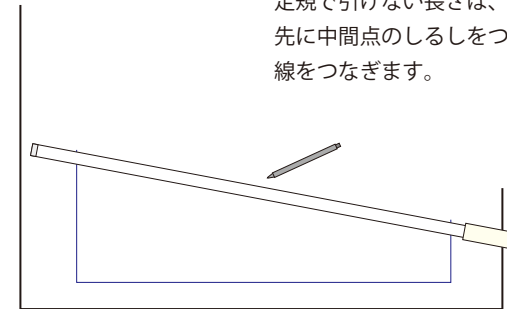

ゴアードスカートの型紙は下記の6つです。

- ①前中心
- ②前脇
- ③後ろ中心
- ④後ろ脇
- ⑤ポケット
- ⑥ベルト

単位はすべて「cm」です。

①前中心

1) ハترون紙の端を利用して、A、B、Cの印をつけ、A-A'、B-B'の線を引く。

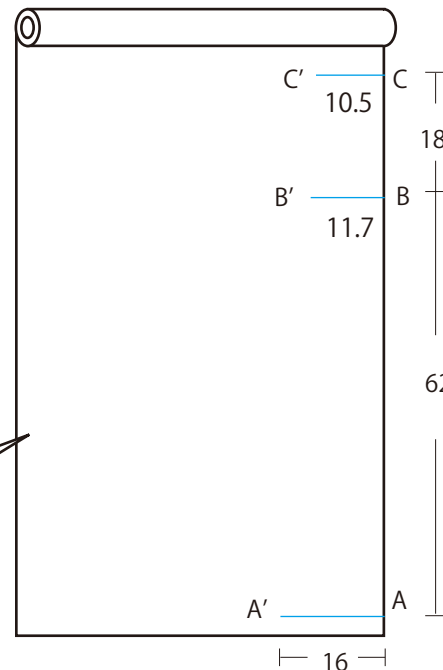

先にロール紙から紙を切っておいてもOKです。

2) A' -B' -C' を結ぶ。  
 (メジャーを利用して中間点にしるしをつけ、定規でつなぐ)。

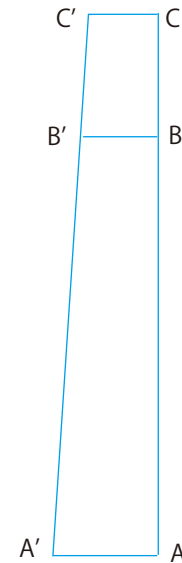

3) パーツの名称や布目、「わ」のしるしを入れて完成です。



### ②前脇

1) 図のように、A、B、Cのしるしを付け、A-A'、B-B'、C-C'の線を引く。

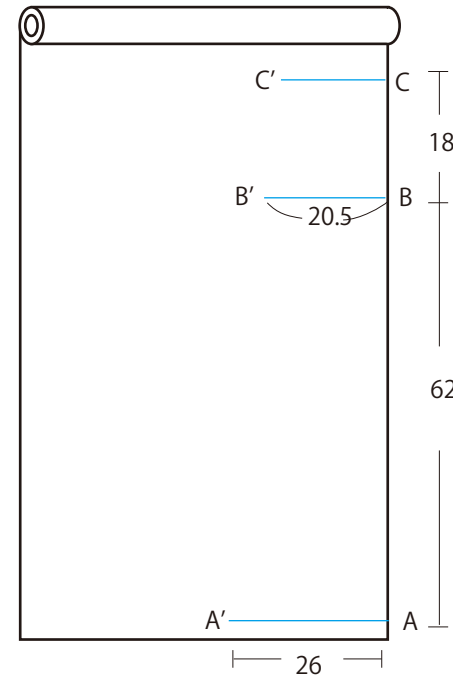

2) Bから0.4cmの点B''とAをつなぎ、そのままC方向に延ばす。C-C'と交わる点がC''になります。

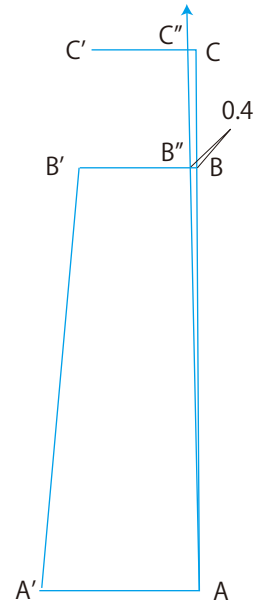

3) C''からさらに0.3cm入った点をEとし、B''-Eをつなぐ。Eから18cmのところをE'とし、B'-E'結んだ線を0.7cm延長した点をE'とする。

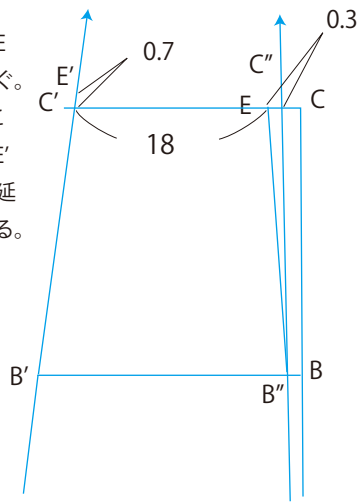

4) E-E'をカーブでつなぐ。下の実物大線もご参照ください。

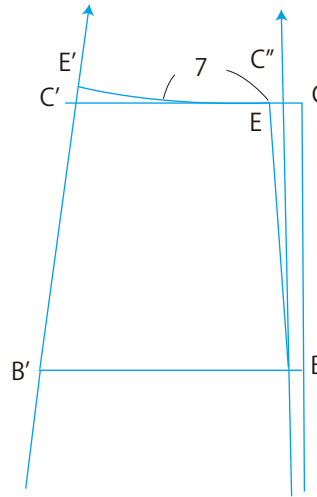

5) 裾は図のように端を1.4cm上げ、角の部分はなだらかにできるように調整する。

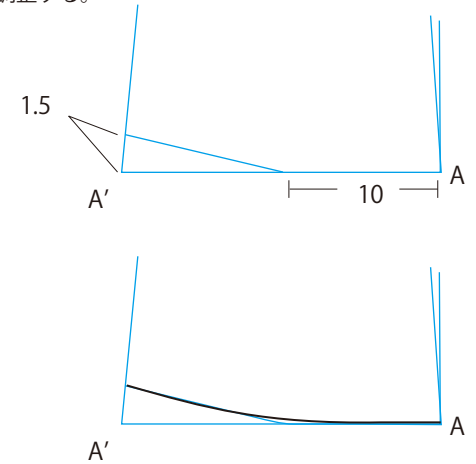

E-E' 実物大線



6) パーツの名称や布目のしるしを入れて完成です。

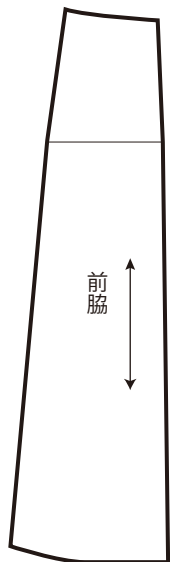

### ③後ろ中心

1) 図のように、A、B、Cのしるしを付け、A-A'、B-B'、C-C'の線を引く。

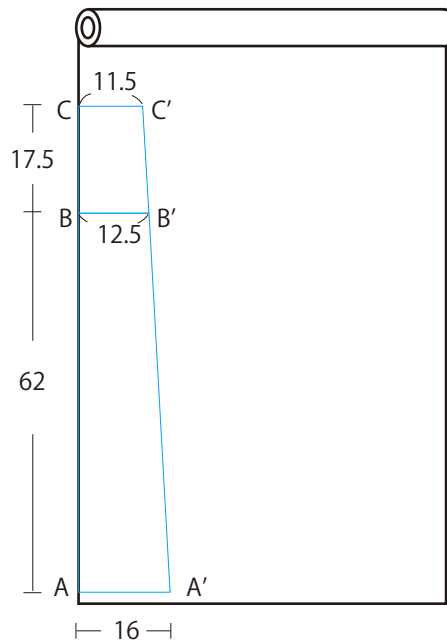

2) ウエストと裾のラインを図のように変更。

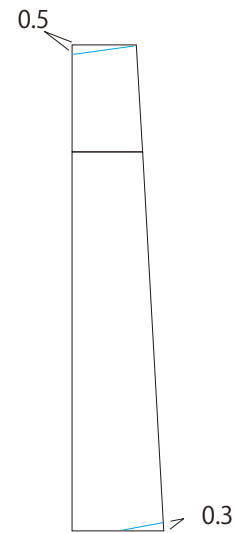

3) パーツの名称や布目の「わ」のしるしを入れて完成です。



### ④後ろ脇

1) ABCのしるしをつけ、それぞれA-A'、B-B'、C-C'の線を引く。A'-B'-C'をつなぐ。

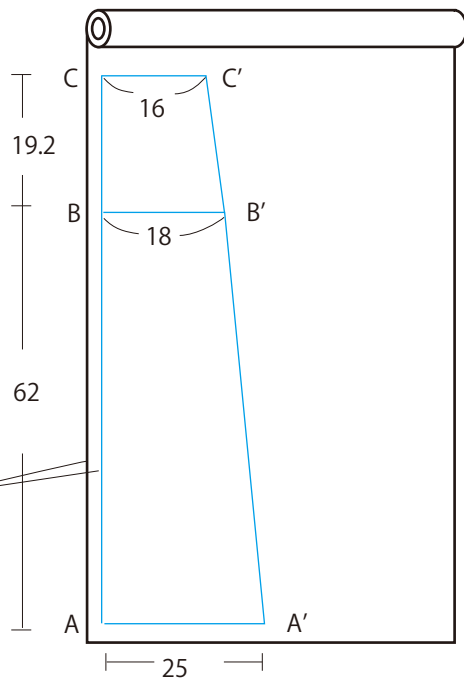

後で裾線を延ばすので、端から1cmほどあけておく。

2) Cから1.8cm下がった点をD、C'から0.3cmの点をD'とする。D-D'、D'-B'をそれぞれ結ぶ。

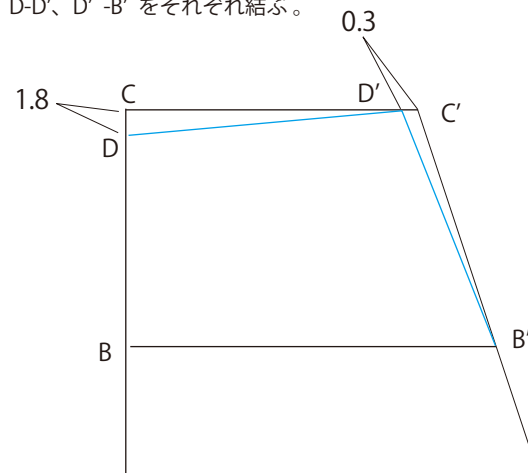

3) 図のようにカーブを描きます。下の実物大線も参照ください。

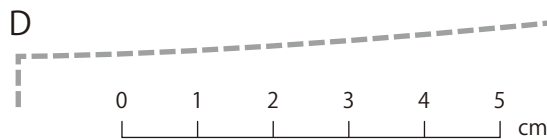
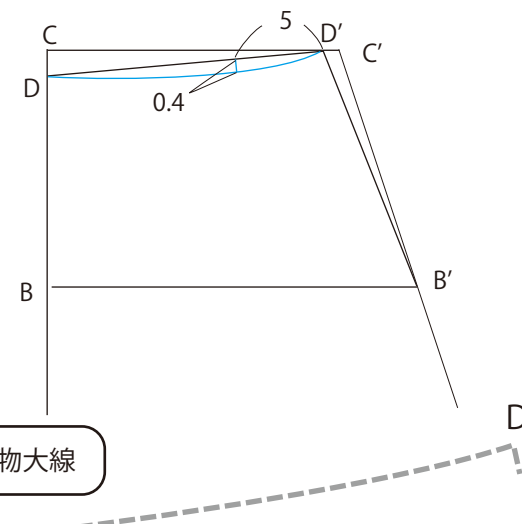

4) 裾を0.5cm延ばし(A'')Bとつなぐ。

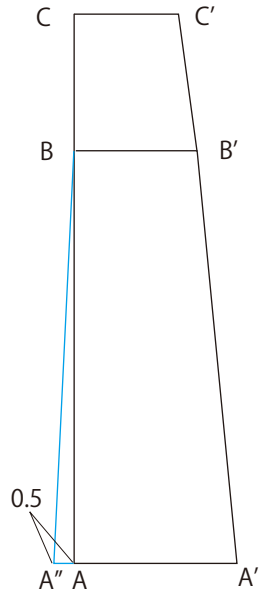

5) 図のように脇線を上げる

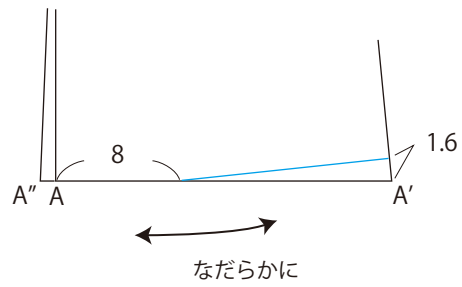

6) パーツの名称や布目のしるしを入れて完成です。



### ⑤ポケット

製図の通りに作ります。

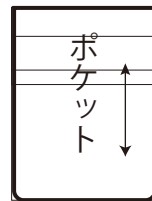
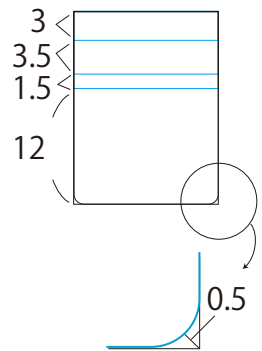
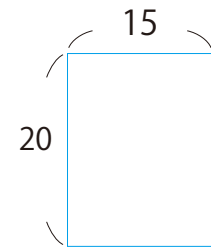

ポケット付け位置

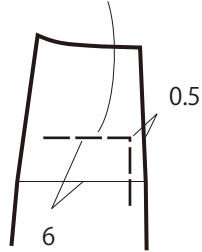

(前脇)

### ⑥ベルト

製図の通りに作ります。

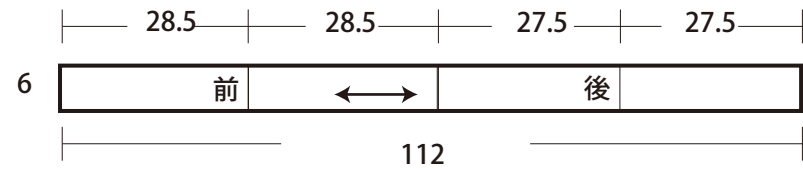

●裁ち合わせ図

「水通し」と「地直し」

布地は事前に洗濯機や洗面器に水を張って1時間～半日ほど水につけ、軽く脱水し、布目を整えて陰干しします。たて糸とよこ糸が直角になるようにアイロンをかけておきます。

型紙が描けたら、紙切ばさみで丁寧に切ります。

生地は110cm幅を縦に外表に折り、型紙を図のように並べます。指定のぬいしろが取れるように配置したら、型紙を待針で止め、方眼定規と水性チャコペンでぬいしろのしるしを付けます。

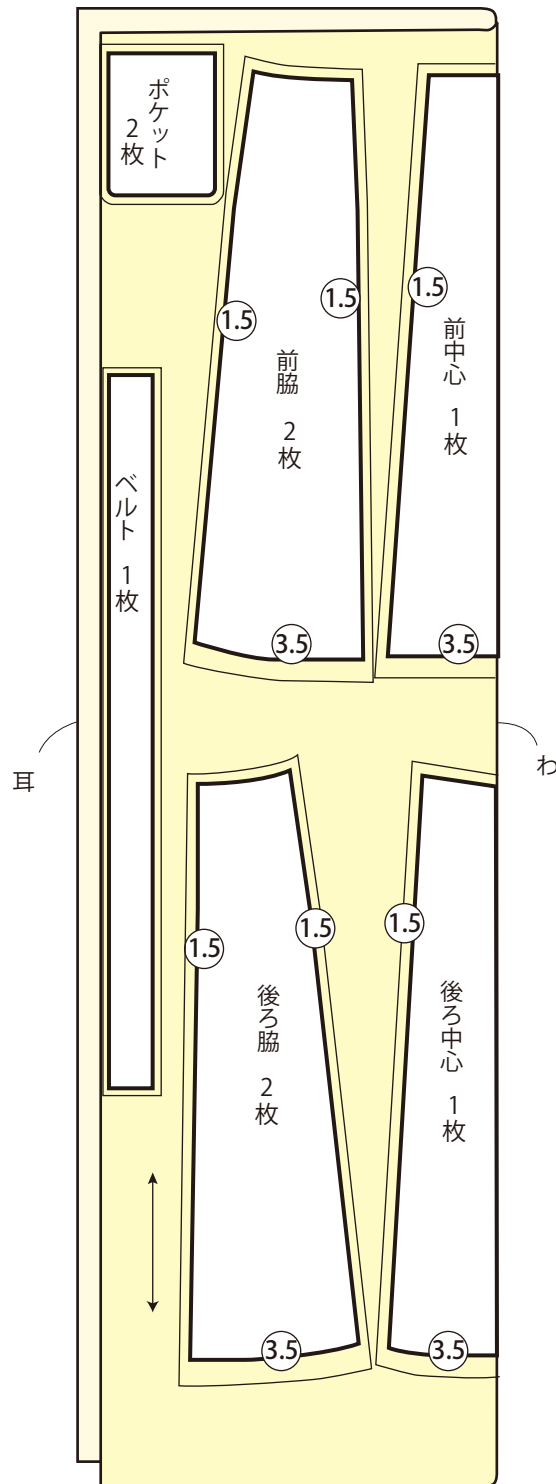

110cm 幅 2m

○の中の数字はぬいしろ幅  
指定外は1cm