

キュロットタイプ フリーサイズ

パンツ丈 86cm (股下 55cm)
ヒップ 88~95cm

●製図 単位：cm

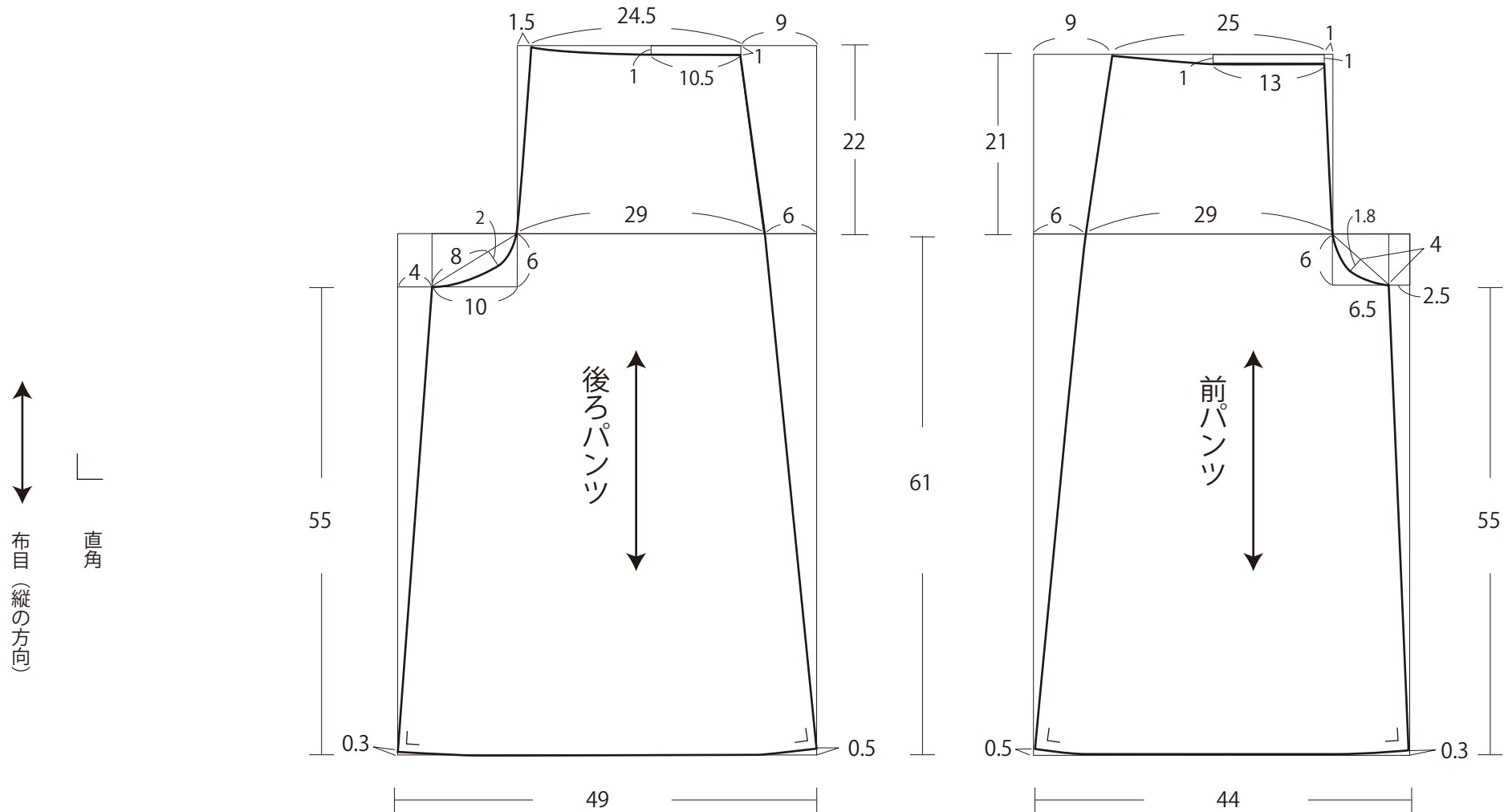

ベルト

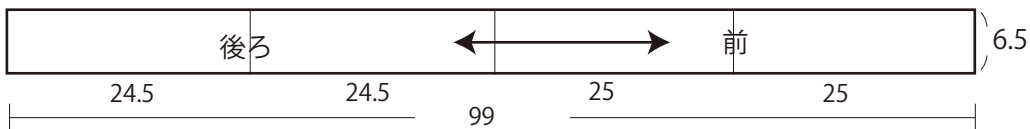

●裁ち合わせ図

○の中の数字はぬいしろ幅（単位：cm）

指定されていないぬいしろ幅は 1.5cm です。

「水通し」と「地直し」

布地は事前に洗濯機や洗面器に水を張って1時間～半日ほど水につけ、軽く脱水し、布目を整えて陰干しします。たて糸とよこ糸が直角になるようにアイロンをかけておきます。

型紙が描けたら、紙切ばさみで丁寧に切ります。

生地は 110cm 幅を縦に外表に折り、ベルトが縦に取れるように粗裁ちし、型紙を図のように並べます。ベルトは布端（耳）に合わせます。

型紙を待針で止め、方眼定規と水性チャコペンでぬいしろのしるしを付けます。

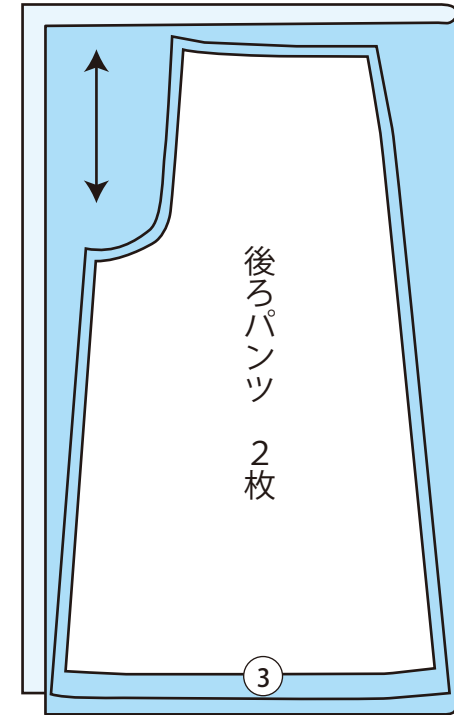
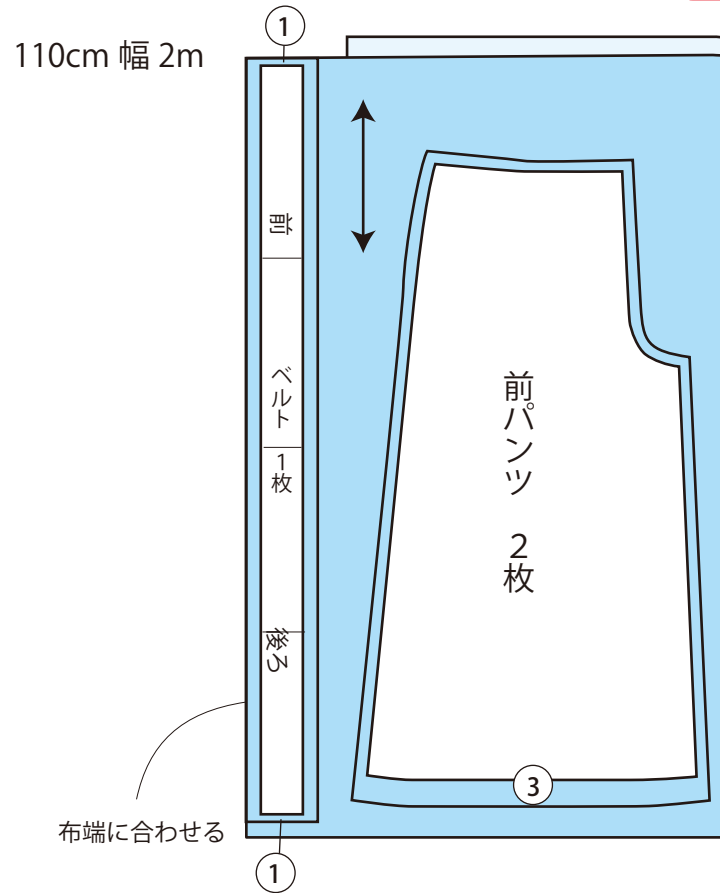

定規で引けない長さは、メジャーで先に中間点のしるしをつけてから線をつなぎます。

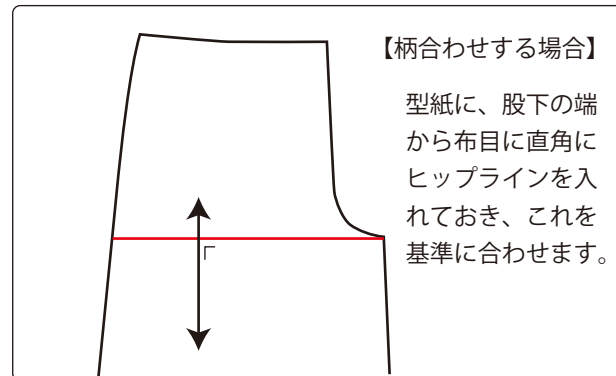
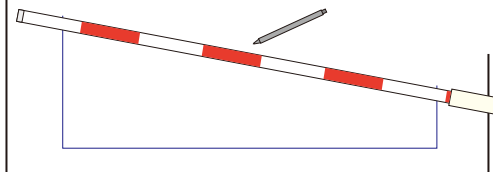

【柄合わせする場合】

型紙に、股下の端から布目に直角にヒップラインを入れておき、これを基準に合わせます。

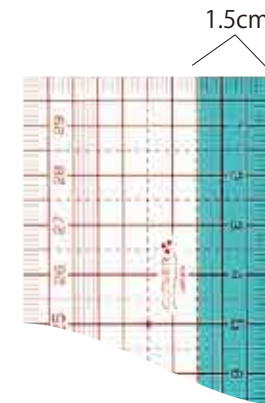

方眼定規の 1.5cm 幅のグリーンゾーンを利用してぬいしろをつけると作業しやすいですよ！

クローバー株式会社

らくちんパンツ キュロットタイプ フリーサイズ囲み製図 2-2