

制作・プロセス指導／パフェプロジェクト神戸 松本直子
出来上がりサイズ：よこ約 12cm たて約 12cm

【作り方】

- ①パターンシートで2ページにある型紙を作ります。
- ②布の裏に正方形の型紙を使ってしるしを付け、パッチワーク定規で周囲に7mmのぬいしろを付けます。
- ③ぬいしろ線でカットします。正方形5枚（濃い色1枚、薄い色4枚）のピースを作ります。8.1cm角の土台布 2枚（濃い色と薄い色1枚ずつ）も準備します。

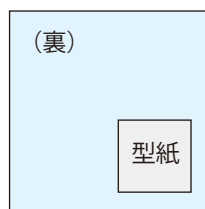

この
カラーライン
部分が7mm
幅です。

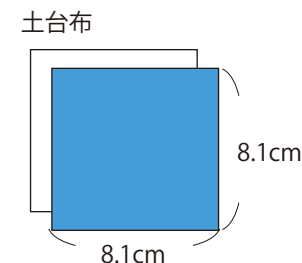
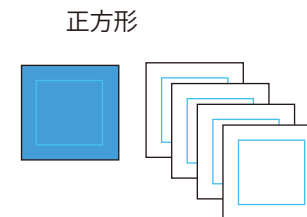
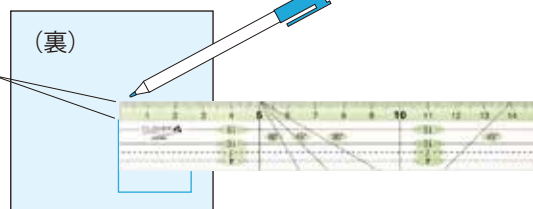

<用具>

57-660
パターンシート
<https://clover.co.jp/products/57660>

36-663
パッチワークはさみ 170
<https://clover.co.jp/products/36663>

57-930
パッチワーク定規<カラーライン>細幅 15cm
<https://clover.co.jp/products/57930>

57-400
ワンタッチしつけピン<10本入>
<https://clover.co.jp/products/57400>

57-157
ピーシング針「ブラック」<長>
<https://clover.co.jp/products/57157>

糸切はさみ、パッチワーク待針、目打
水性チャコペン
テープメーカー<18mm>
ミシン、アイロン、アイロン台など



<材料>

パッチワーク用布
4.7cm角 濃い色1枚、薄い色5枚)
8.1cm×8.1cm 濃い色、薄い色各1枚
裏布 16cm×16cm
キルト綿(薄手) 14cm×14cm
パイピング布 3.5cm×51cm

ミシン糸、手縫い糸

●実物大型紙

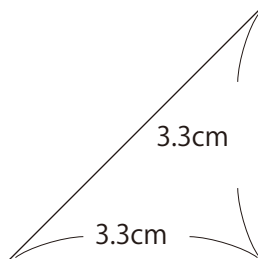
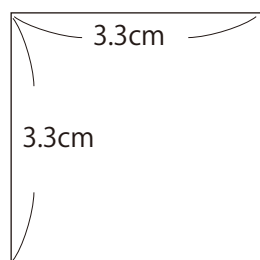

パターンシートに写して、はさみで丁寧に切りましょう。



④土台布の片方の裏面に周囲 0.7cm にしるしを付け、中表に合わせ、ミシンでぐるりと一周縫います。

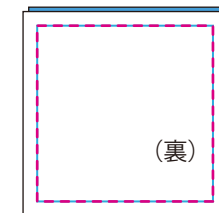
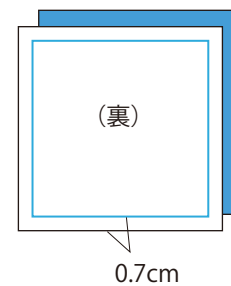

⑤④に、①の三角の型紙を使って、図のように水性チャコペンでしるしを付けます。

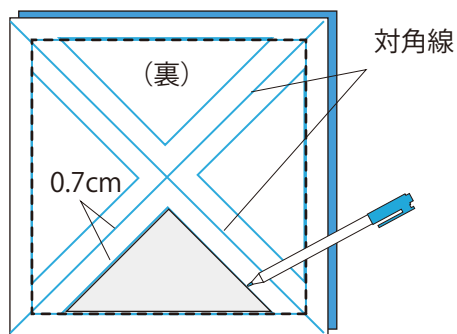

⑥対角線でカットします。

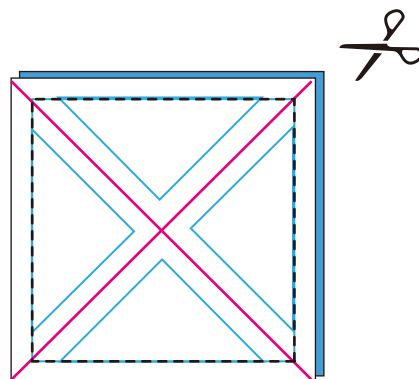

⑦濃い色の方にぬいしろを倒し、四角の型紙で 3.3cm 角のしるしを付けます。4 枚作りましょう。

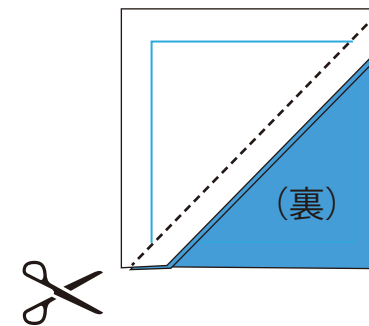
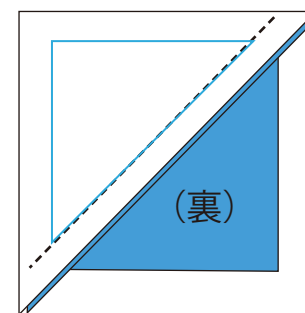

⑧ピースを繋ぎます。

縫い線をしっかり合わせて待針を打ち、1～4の順で繋ぎます。ぬいしろは図のように倒します。キルトトップの完成です。

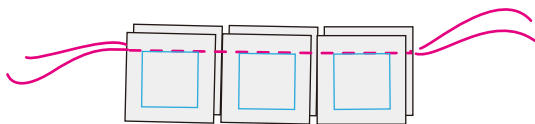

ミシンで続けて縫い、糸を切らずに作業します。

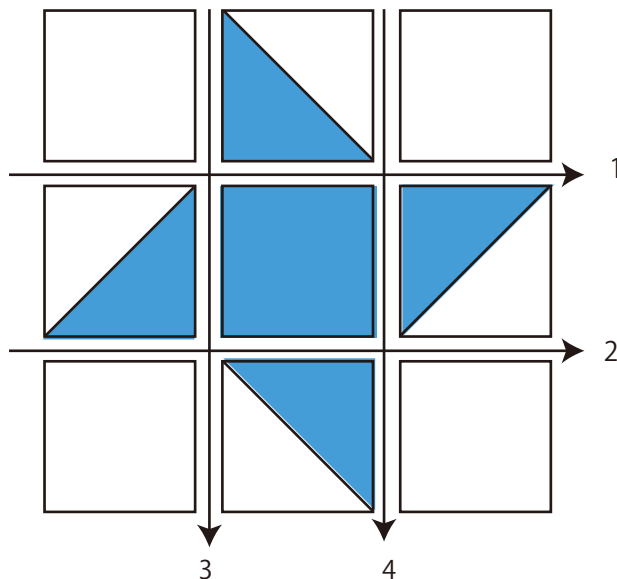

※三角ピースのぬいしろは図から省略しています。

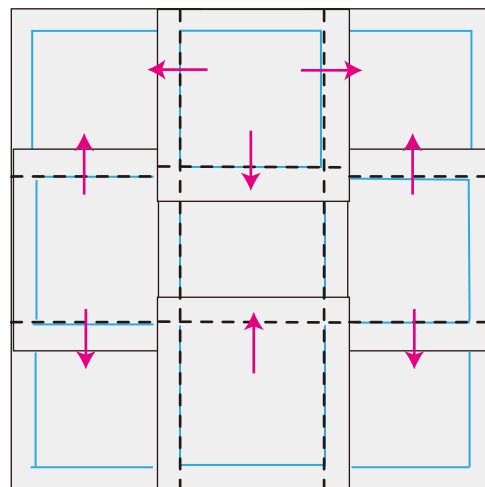

ミシンでのピースの繋ぎ方は「ワンパッチのコースター」作り方もご参照ください。

あると便利

ぬいしろ倒しがラクラク。
アイロン代わりに。



57-655 コロコロオープナー
<https://clover.co.jp/products/57655>

⑨キルトティングします。

-1) キルト位置を確認します。(キルトラインは必要ありません)

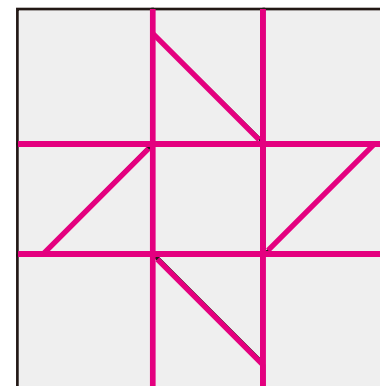

クローバー株式会社

はじめてのパッチワーク 友情の星のコースター 4-3

-2) 裏布、キルト綿、トップの順に重ね、●の位置に、ワンタッチしつけピンをとめます。(押え金が当たらないところに付けます)

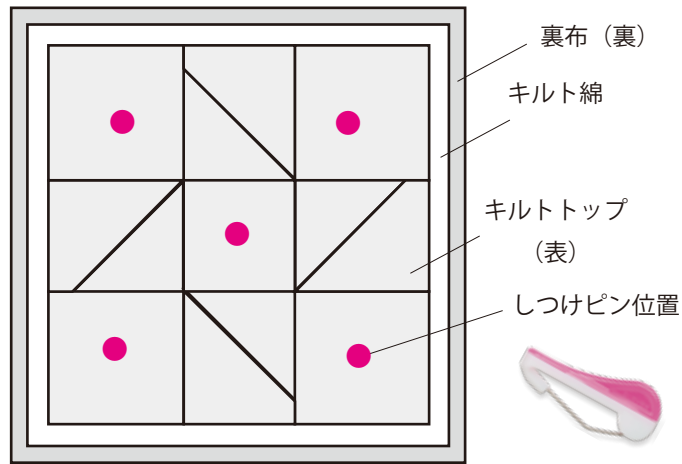

-3) 図の順にミシンをかけます。

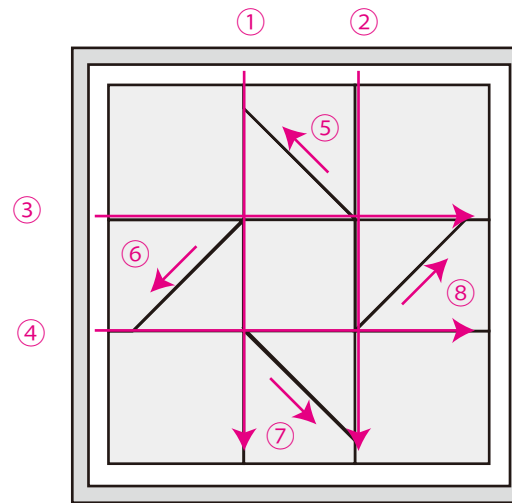

-4) 大きな針目で、周囲をミシンで縫います。
※小さな針目だと縮んでしまいます。

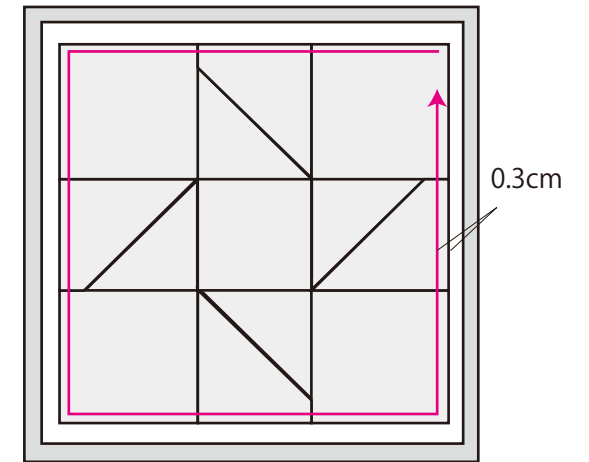

-5) 出来上がり線を引き直します。

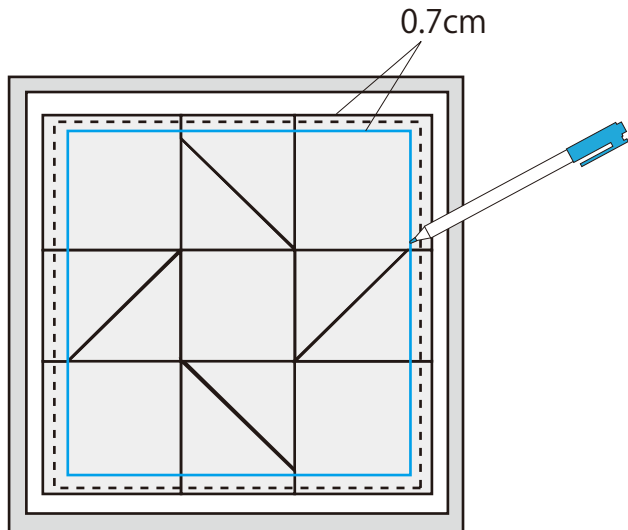

-6) 周囲を切りそろえて、キルト部分の完成です。

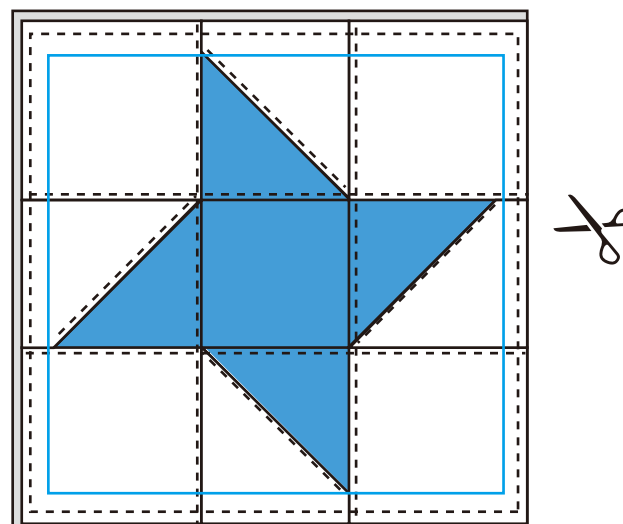

【ヒント】

ミシンの縫い始めが安定しないときは、先に半分に折ったはぎれを縫い、その続きで縫うと、パッチワークもキルティングも安定して縫えます。

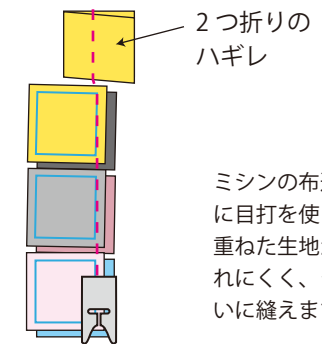

ミシンの布送りに目打を使うと、重ねた生地がずれにくく、きれいに縫えます。



続きは、パイピングの方法 PDF をご覧ください。

クローバー株式会社

はじめてのパッチワーク 友情の星のコースター 4-4