

オハイオスターのティーマット

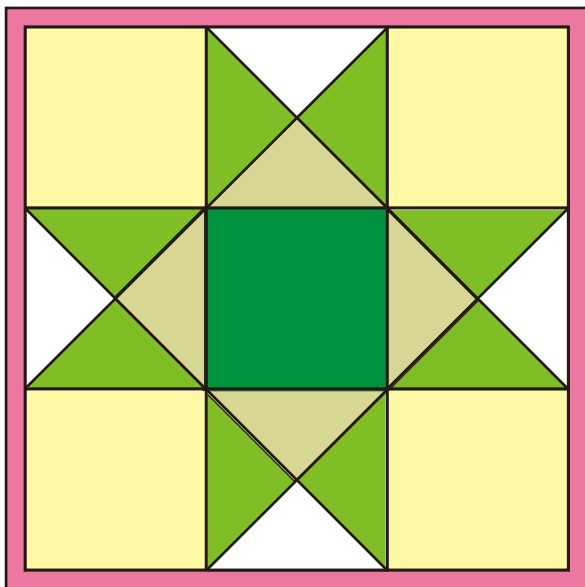

制作・プロセス指導／
パフェプロジェクト神戸 松本直子
出来上がりサイズ：よこ約 21cm たて約 21cm

【作り方】

- ①パターンシートで2ページの型紙、正方形、三角（小）、三角（大）を作ります。
- ②布の裏に型紙を使ってしるしを付け、周囲にパッチワーク定規で7mmのぬいしろをつけ、ぬいしろ線でカットします。

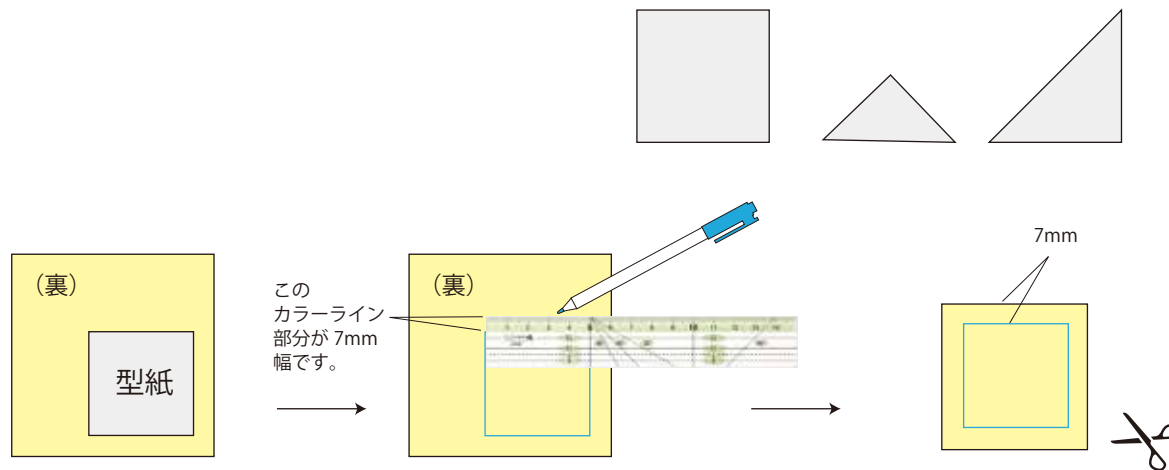

<用具>

57-660
パターンシート
<https://clover.co.jp/products/57660>

36-663
パッチワークはさみ 170
<https://clover.co.jp/products/36663>

57-930
パッチワーク定規<カラーライン>細幅 15cm
<https://clover.co.jp/products/57930>

57-400
ワンタッチしつけピン<10本入>
<https://clover.co.jp/products/57400>

57-157
ピーシング針「ブラック」<長>
<https://clover.co.jp/products/57157>

糸切はさみ、パッチワーク待針、目打
水性チャコペン、布用ペンシル
ミシン、アイロン、アイロン台など



<材料>

パッチワーク用布
薄い色 30cm×20cm
濃い色 21cm×20cm
裏布 26cm×26cm
キルト綿（薄手） 24cm×24cm
パイピング布 3.5cm×91cm

ミシン糸、手縫い糸

この作品に必要な布の総量の目安です。お好みの色柄を組み合わせてお使いください。

●実物大型紙

パターンシートに写して、はさみで丁寧に切りましょう。

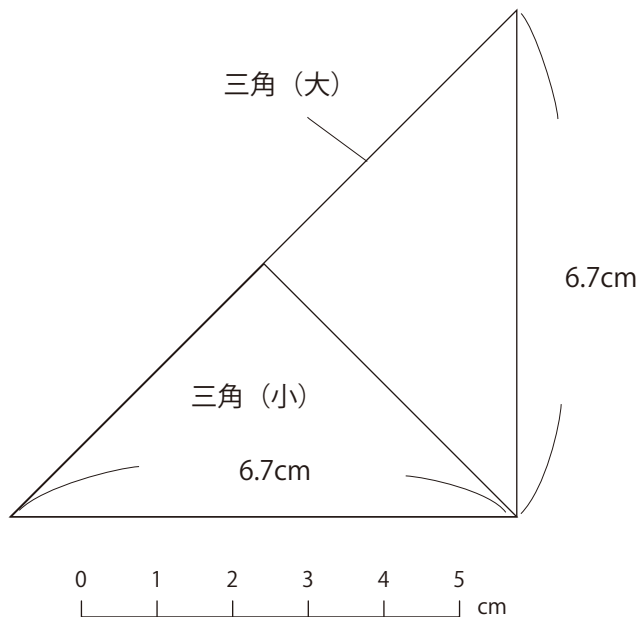
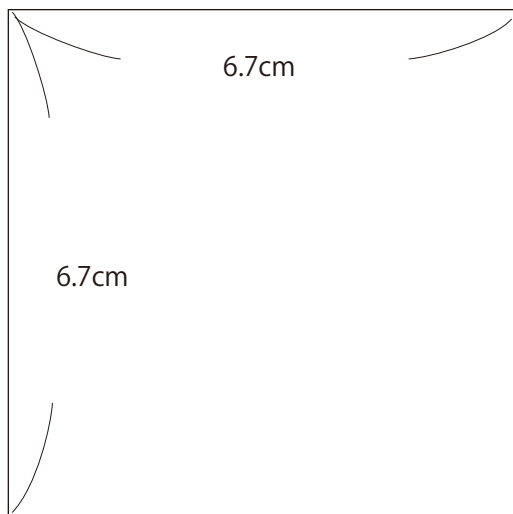

【ヒント】

ミシンの縫い始めが安定しないときは、先に半分に折ったはぎれを縫い、その続きで縫うと、パッチワークもキルティングも安定して縫えます。

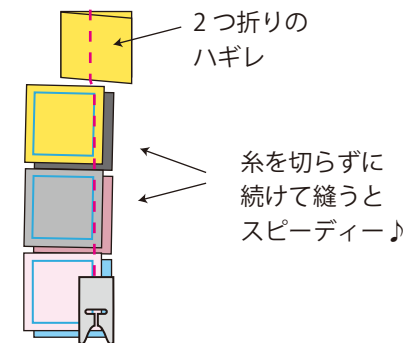

ミシンの布送りに目打を使うと、重ねた生地がずれにくく、きれいに縫えます。



③以下のピースを作ります。他に 10.5×10.5cm の土台布 4 枚準備します。

ピース

正方形
濃い色 1 枚

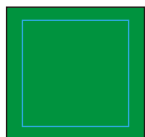

正方形
薄い色 4 枚

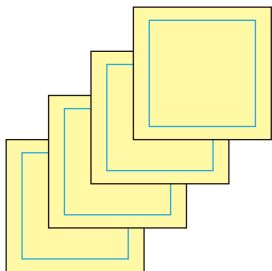

土台布 4 枚

濃い色 2 枚

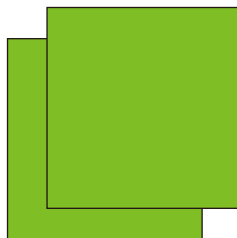

薄い色 A 1 枚

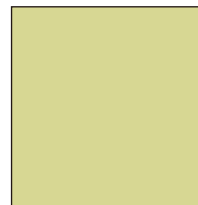

薄い色 B 1 枚

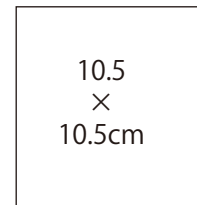

④三角をつないだピースを作ります。

-1) 土台布の濃い色と薄い色でペアを作り、中表に合わせ、片側に三角（小）の型紙で図のようにしるしを付けます。

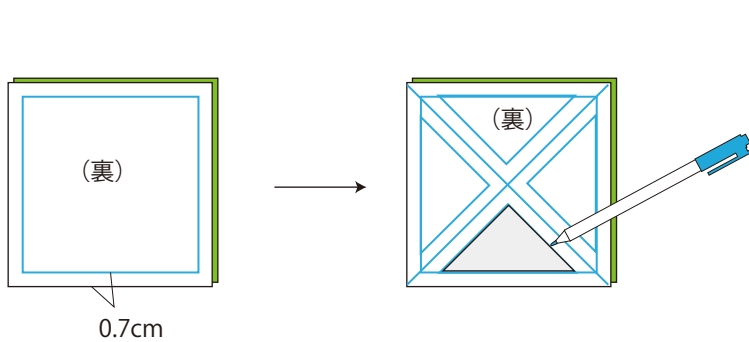

-2) ピンクの点線部分にミシンをかけ、指定の位置でカットします。

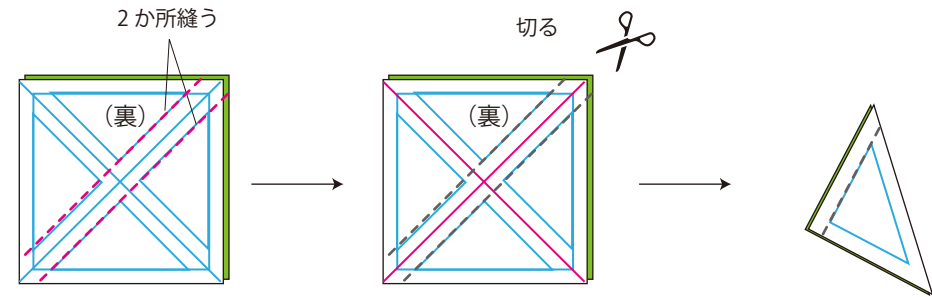

-3) めいしろを濃い色の布の方に倒し、三角（大）の型紙でしるしを描き足し、めいしろを切り揃えます。

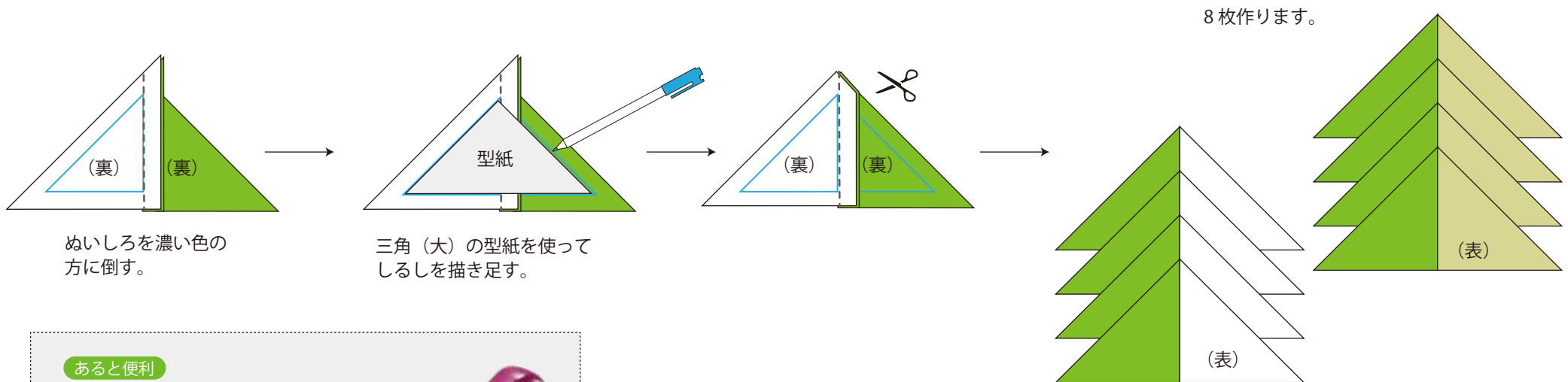

あと便利

めいしろ倒しがラクラク。
アイロン代わりに。

57-655 コロコロオープナー
<https://clover.co.jp/products/57655>



⑤④のピースを図のようにつなげます。4つ作ります。

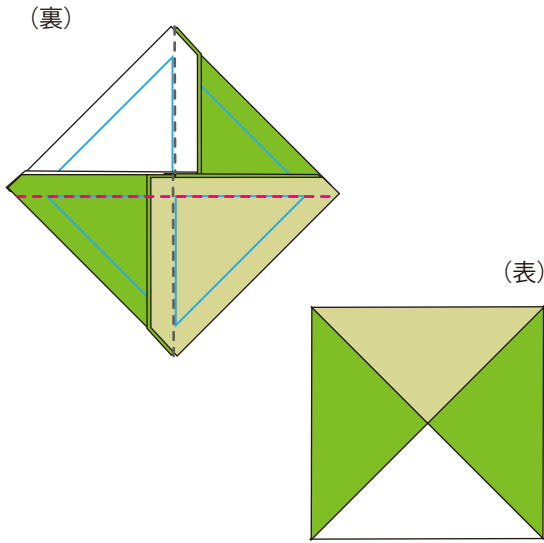

⑥全体をを繋ぎます。

まず、1と2をつなぎ、ぬいしろを倒し、次に3と4をつなぎます。図のようにぬいしろをアイロンで倒して、キルトトップの完成です。

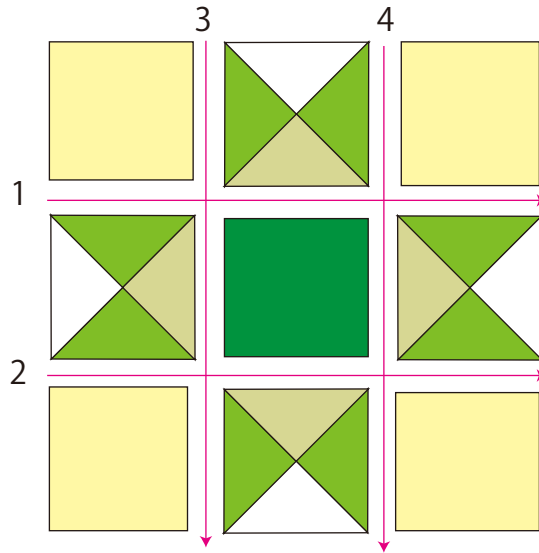

※三角ピースのぬいしろは図から省略しています。

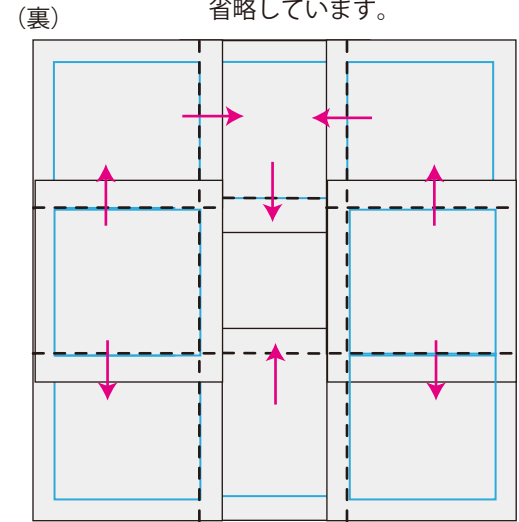

⑦キルトイングします。

-1) キルト位置を確認し、必要なところに布用ペンシルでキルトラインを描きます。

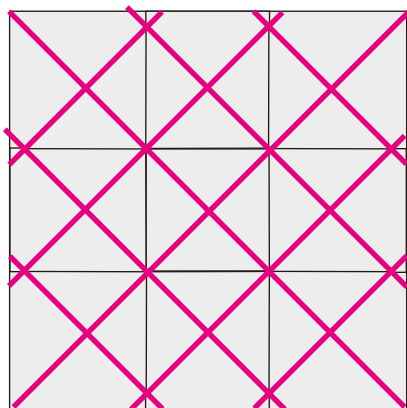

キルトトップ
(表)

-2) 裏布、キルト綿、トップの順に重ね、●の位置にワンタッチしつけピンをとめます。(押え金が当たらないところに付けます)

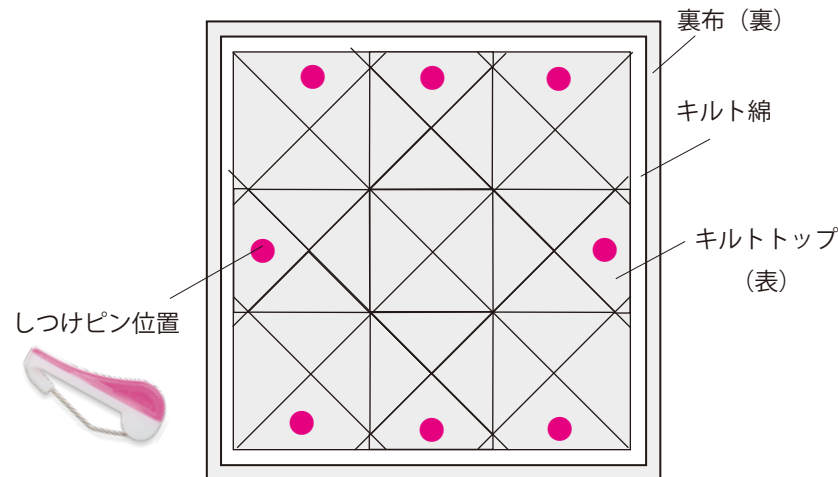

-3) 図の順に、必ず一方方向にミシンをかけます。

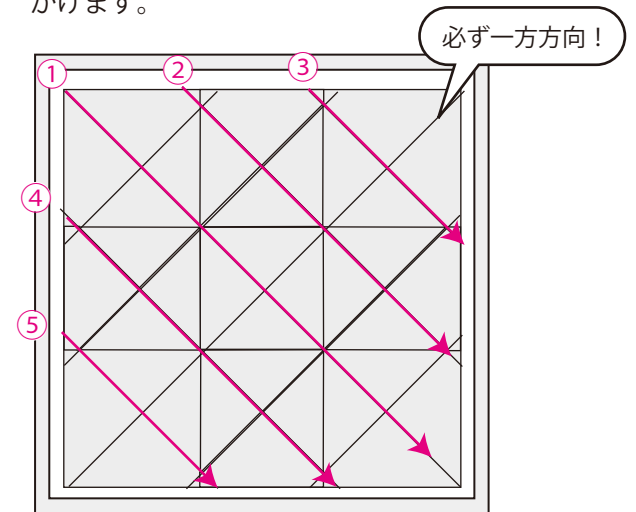

クローバー株式会社

はじめてのパッチワーク オハイオスターのティーマット 5-4

-4) 反対側も同様に。

縫い終わったところのしつけピンは外しながら作業します。

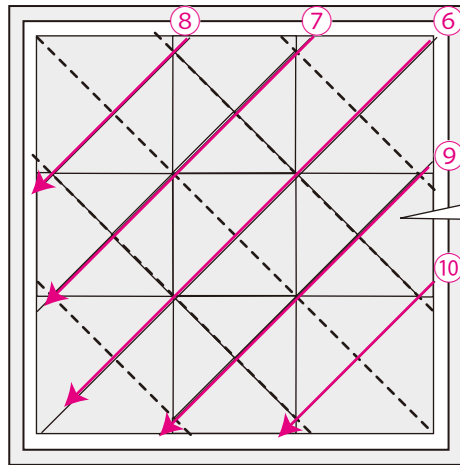

ピースの縫い目脇にするキルトを「落としキルト」といいます。基本的に、ぬいしろのない側を縫いますが、ミシンキルトでは必ずしもそうなりません。

-5) 大きな針目で、周囲をミシンで縫います。

※小さな針目だと縮んでしまいます。

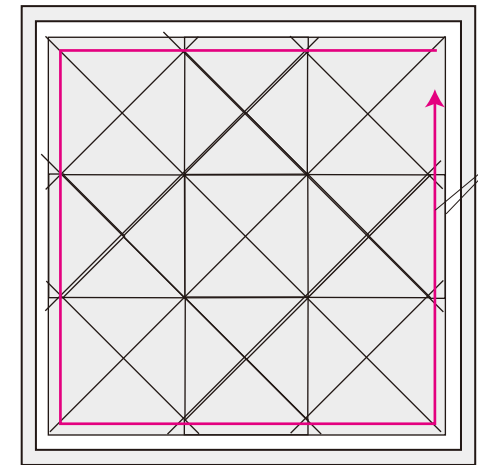

0.3cm

-6) 出来上がり線を引き直します。

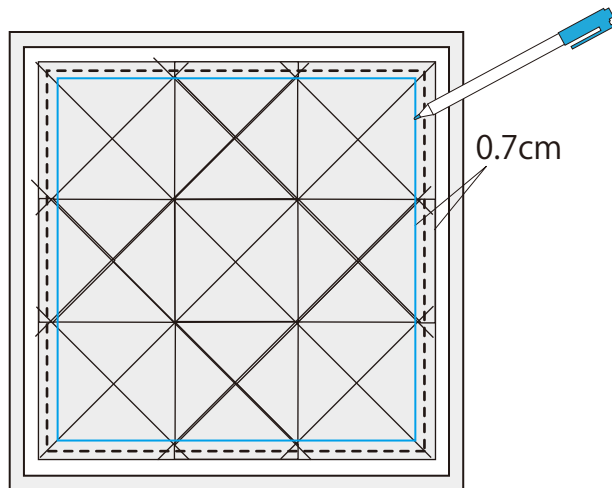

0.7cm

-7) 周囲を切りそろえて、キルト部分の完成です。

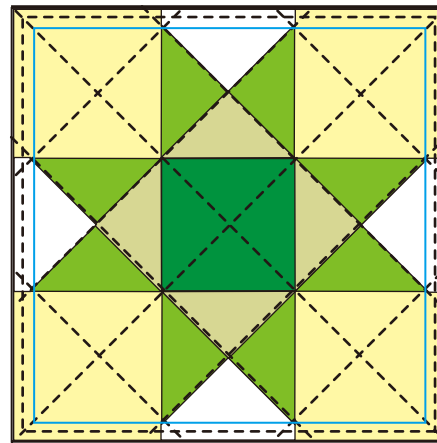

続きは、パイピングの方法 PDF をご覧ください。

クローバー株式会社

はじめてのパッチワーク オハイオスターのティーマット 5-5