

キモノスリーブワンピース



着丈（背中心） 112cm
身幅 53cm
（置き寸）

【作り方】

①製図と裁断

型紙の製図、裁断、しるし付けまでの準備は「キモノスリーブ実物大部分型紙.pdf」をプリントして、「キモノスリーブ製図と裁断としるし付け.pdf」のように行ってください。

※実物大部分型紙を使わない方は、「キモノスリーブ囲み製図.pdf」で型紙を作って裁断してください。

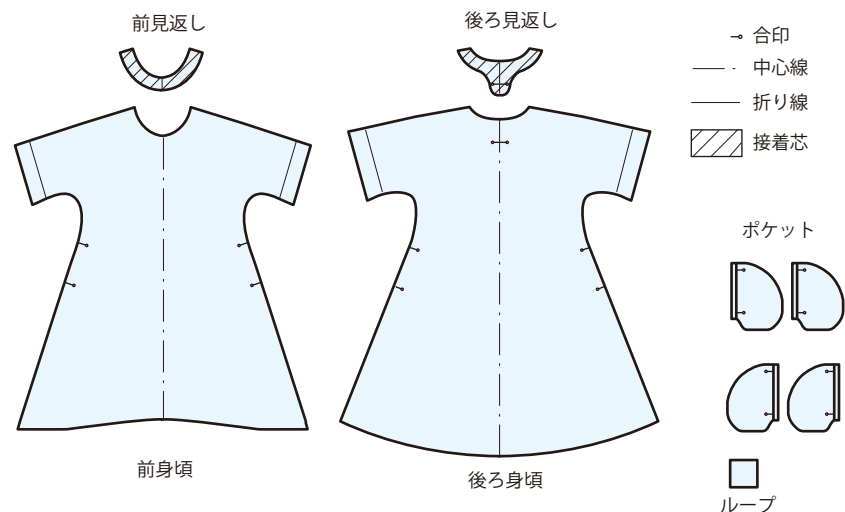

デザイン、プロセス、動画監修／米永真由美

<用具>

36-191
布切はさみ「ブラック」24cm
<https://clover.co.jp/products/36191>

36-395
糸切はさみ「ブラック」（黒刃）
<https://clover.co.jp/products/36395>

25-052
方眼定規 50cm
<https://clover.co.jp/products/25052>

25-059
アイロン定規
<https://clover.co.jp/products/25059>

22-735
シルク待針<耐熱>
<https://clover.co.jp/products/22735>

24-429
水性チャコペン<青・消しペン>
<https://clover.co.jp/products/24429>

21-701
ループ返し（2本組）
<https://clover.co.jp/products/21701>

目打、リッパー、
ピンクッション、ミシン、アイロン、アイロン台など



<材料>

生地 110cm 幅 2.6m
接着芯 20×60cm
ミシン糸

77-941
伸び止めテープ 15mm
<https://clover.co.jp/products/77941>

足付きボタン（直径 1cm） 1個

②ポケットを作る

-1) 前身頃の脇のポケット口に、伸び止めテープ 15mm をアイロンで貼ります。伸び止めテープは、ポケット口より 1cm くらい長くします。

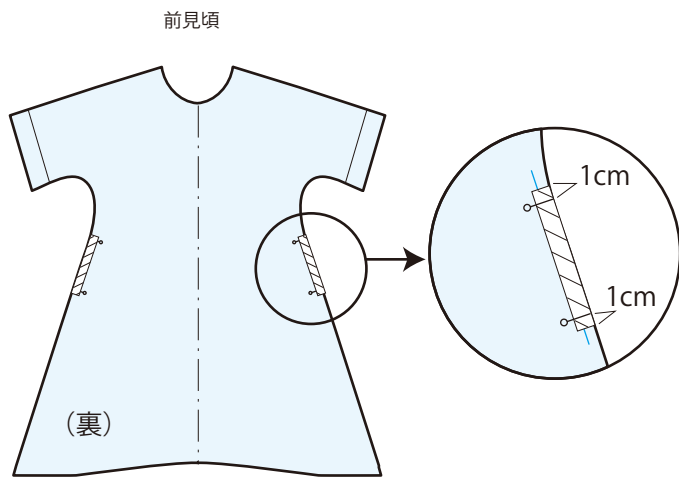

-2) ポケットの袋口と前後身頃の両脇のぬいしろにジグザグミシンをかけます。

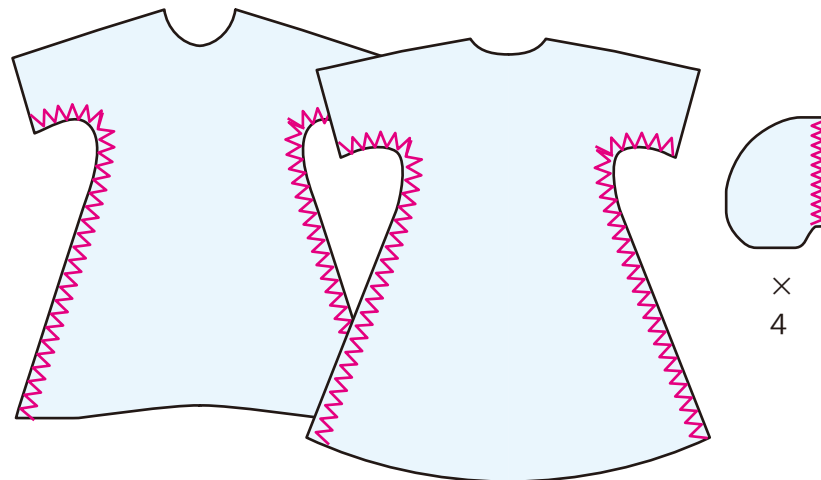

ミシンの縫い始めと縫い終わりは、すべて返し縫い。

-3) ポケットと前後身頃を、それぞれ中表に合わせ、ポケット口を出来上がり線で縫います (4カ所)。

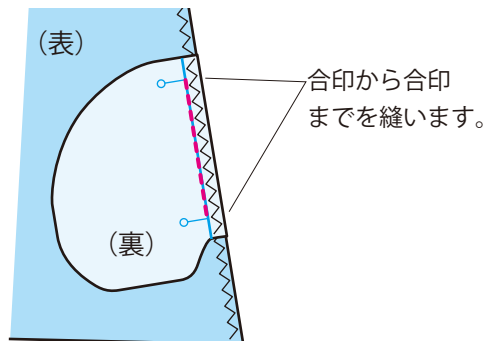

-4) ポケットを外側に倒しアイロンで押さえます。

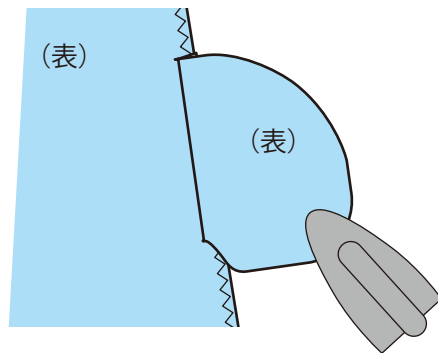

-5) 4か所にポケットをつけました。

ジグザグミシンは図から省略しています。

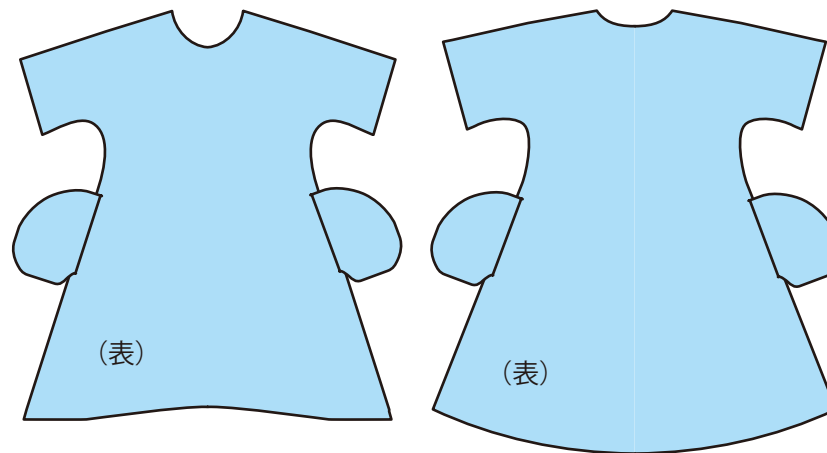

③身頃と見返しの肩を縫う

-1) 身頃の肩のぬいしろにジグザグミシンをかけます。

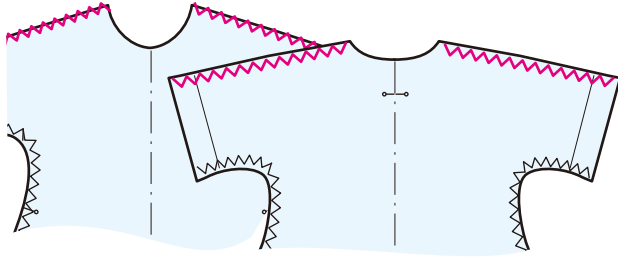

-2) 身頃の肩に1cmのぬいしろで、出来上がり線のしるしを付けます。

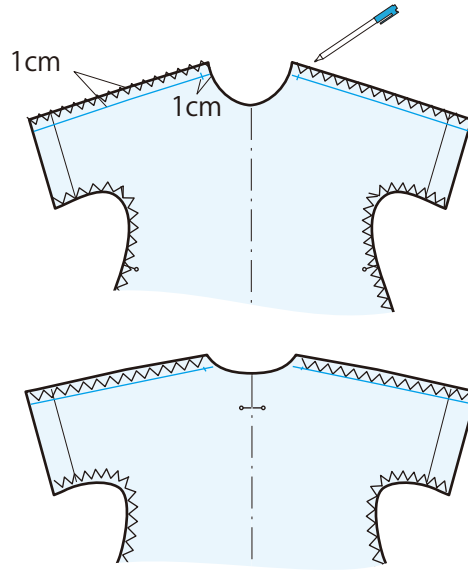

-3) 肩の出来上がり線で合わせ、両端→真ん中→その間…の順に待針をとめます。

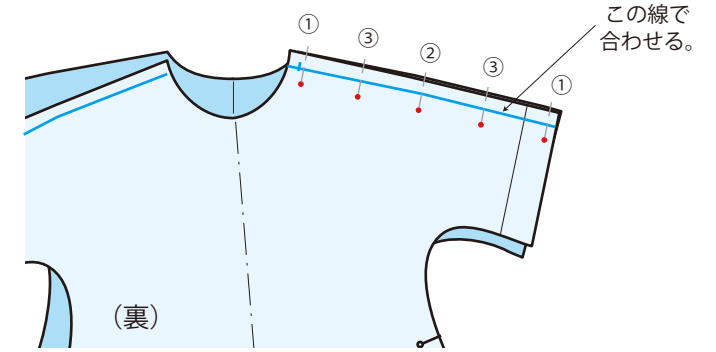

ジグザグミシンは図から省略しています。

-4) 衿側は出来上がり線のしるしより0.2cm外まで、袖側はぬいしろ端まで縫います。

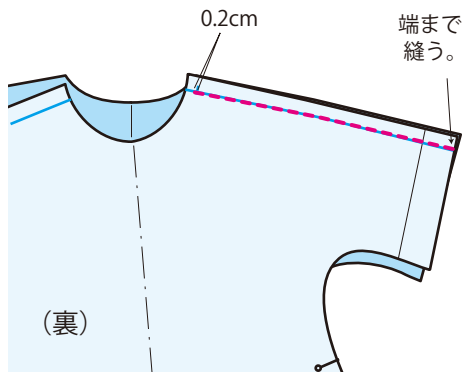

-5) ぬいしろは割っておきます。

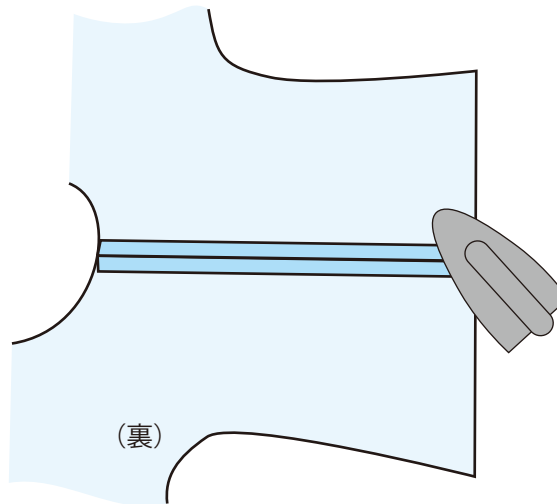

見返しの肩も、同様に縫います。ぬいしろを0.5cmにカットしてから割って、はみ出たぬいしろを切り、見返しの周囲にジグザグミシンをかけます。

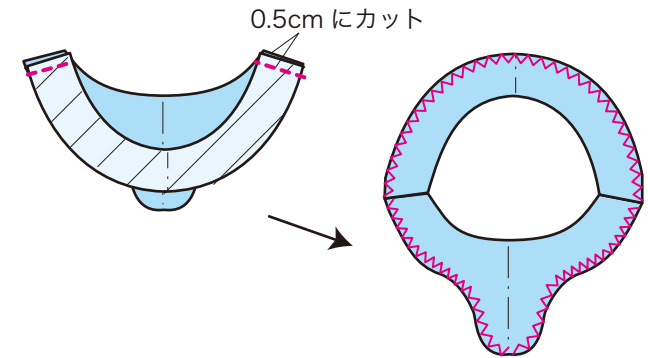

ジグザグミシンは図から省略しています。

ミシンの縫い始めと縫い終わりは、すべて返し縫い。

④ループを作ります。

-1) 粗裁ちした布をバイアス方向に折り、しるしを付けます。

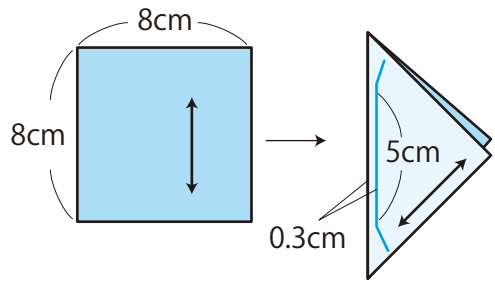

縫い始めと縫い終わりは少し幅広く縫います。

-2) しるし通りに縫い、縫ったきわを切ります。

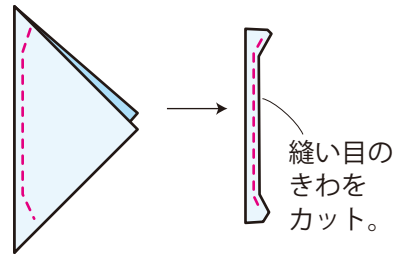

-3) ループ返しを使って、表に戻します。

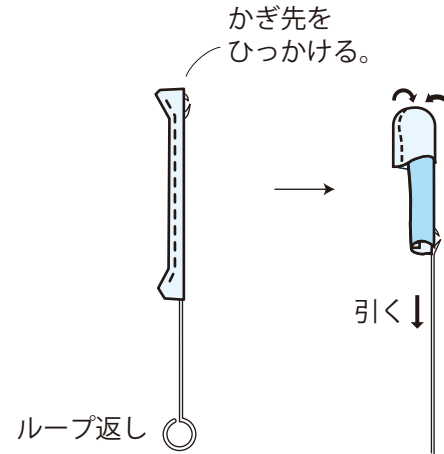

※布が厚いなど、ループが作りにくい時は細いひもなどで代用してもOKです。

-4) ループ付け位置に仮止めします。

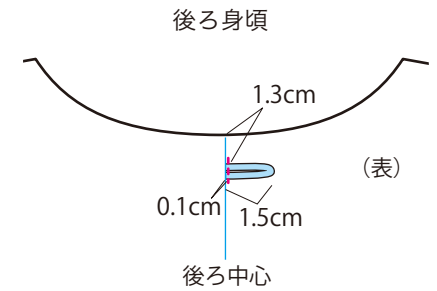

⑤衿ぐりを作る

-1) 身頃と見返しを中表に合わせ、後ろ中心→肩→前中心→肩の順に待針でとめ、さらにその間をとめます。後ろ中心部分と前中心部分の縫い位置にしるしを付けます。

-2) ぬいしろ幅1cmにぬいしろガイドをセットし、衿ぐりと後ろ開きに沿って縫い合わせます。縫い始めと縫い終わりは、重ねて縫います。

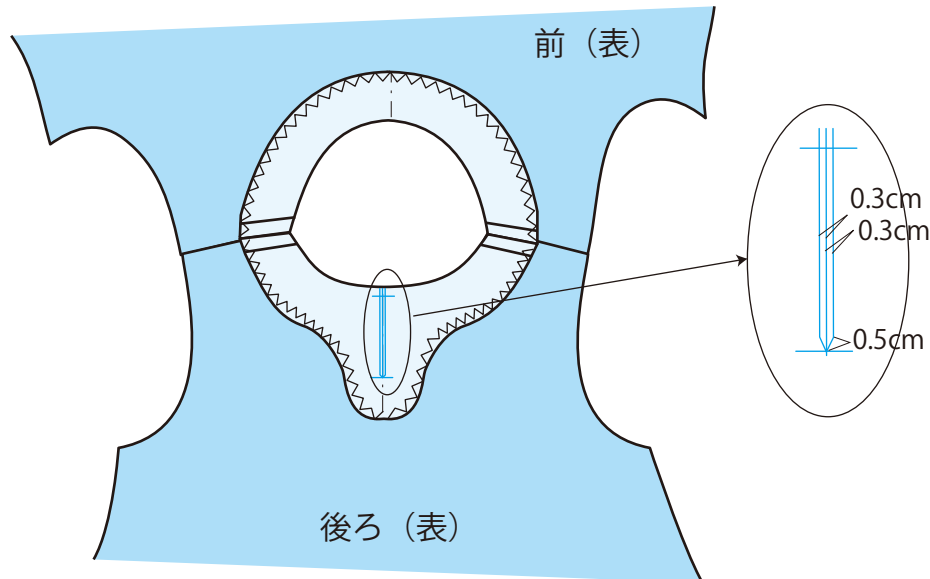

後ろあき

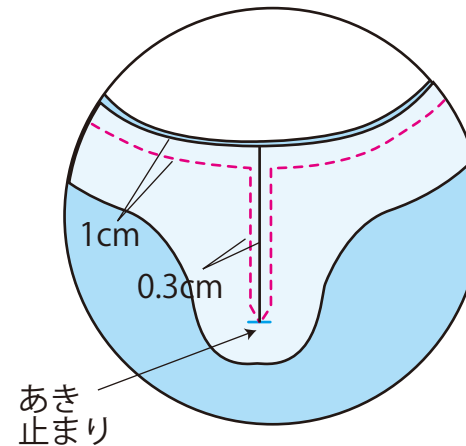

ジグザグミシンは図から省略しています。

-3) ぬいしろを0.5cmにカットし、カーブ部分に切り込みを入れます。後ろ側には多めに入れ、背中心の角も落とします。

切り込みを入れる

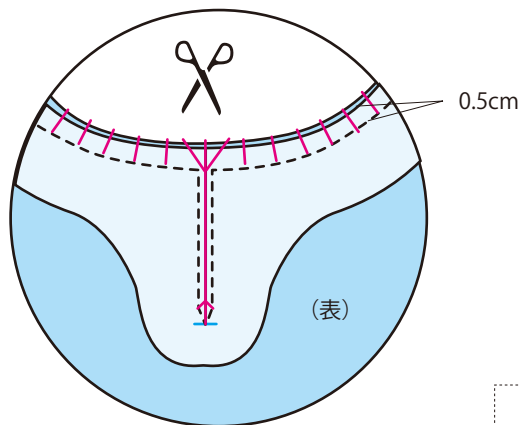

ジグザグミシンは図から省略しています。

-4) 衿ぐりを伸ばさないように注意しながら、ぬいしろをアイロンで折って、表に返し、見返し側を0.1cm控えて整えます。

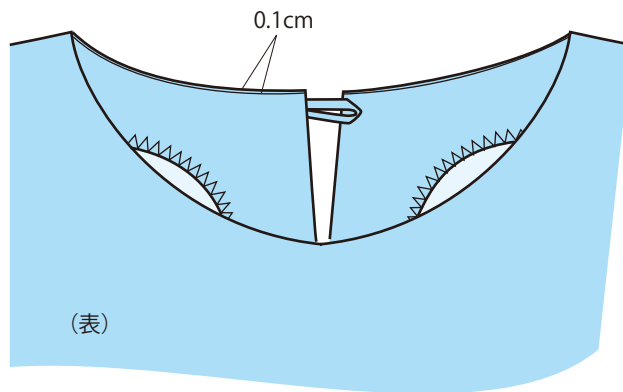

-5) 端から0.2cmのところステッチします。目立たないところ(肩あたり)から縫い始め、縫い終わりは縫い始めに重ねます。衿ぐりができました。

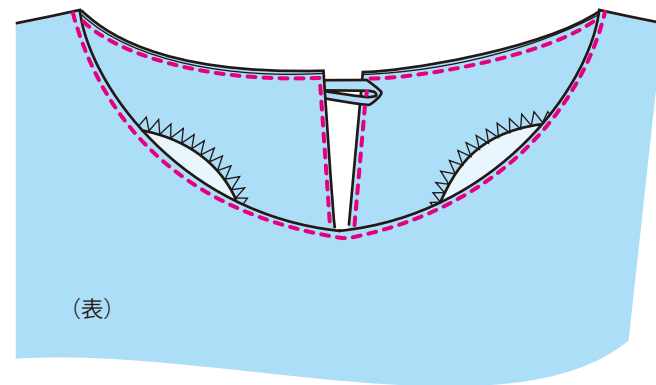

⑥袖口の処理

-1) 袖口にジグザグミシンをかけ、折山線のしるしで折ります。

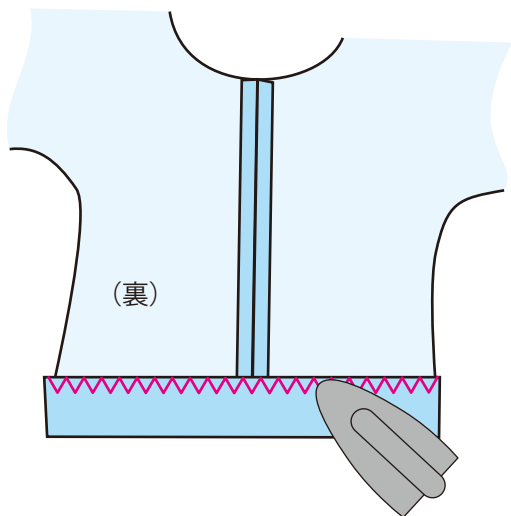

-2) 折った端から0.5cmのところ縫うしるしを描き、ステッチします。

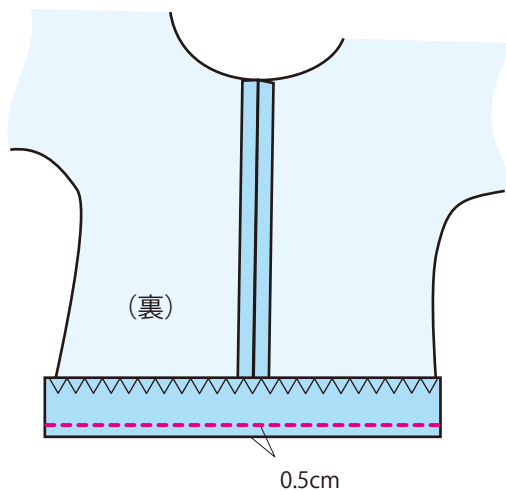

-3) アイロンで整え、タックを衿ぐり側に倒します。必ず縫い目で折りましょう。

-4) 反対側も、同様です。

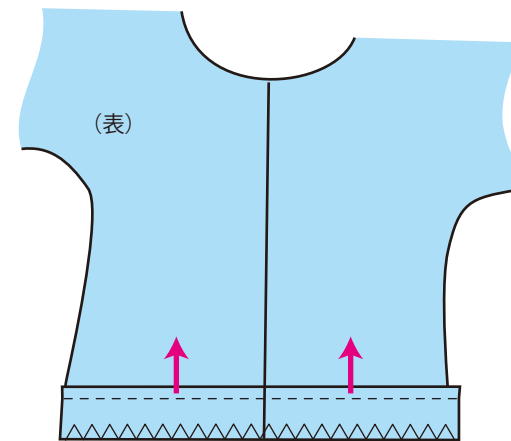

⑦前後身頃を縫い合わせる。

-1) 前後身頃の両脇の裾側に、ぬいしろのしるしを 10cm ほど付けます。この線で合わせます。

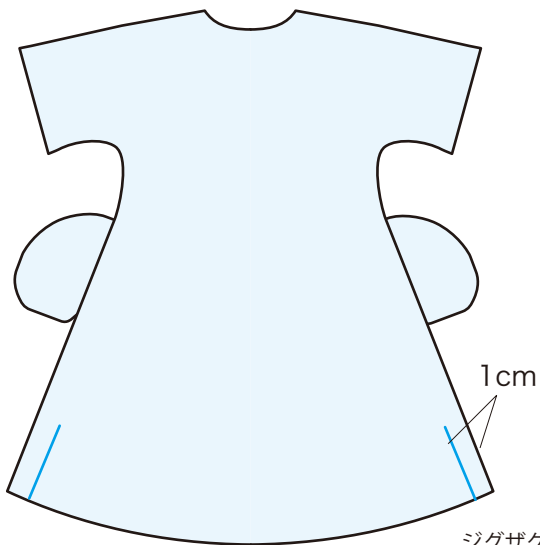

ジグザグミシンは図から省略しています。

-2) 前後身頃を中表に合わせ、両端→真ん中→その間…の順にとめます。端から順番にとめると、裾がずれてしまうので注意してください。

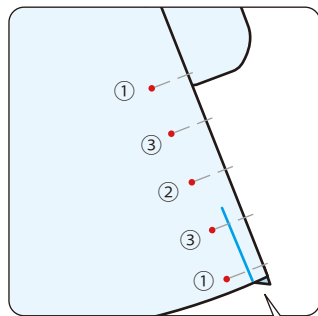

縫い線で合わせる
ので、布端は、ず
れます。

-3) 脇は、ぬいしろガイド 1cm にセットし、ポケット口の上と下に分けて縫います。縫い始めと縫い終わりは返し縫いをします。ポケットのポケット口の上下を縫いこまないように注意。

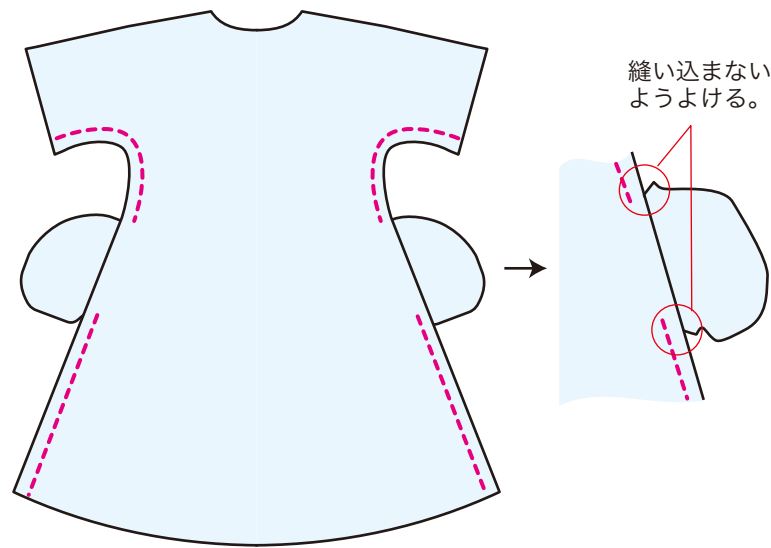

⑧ポケットを作る (2)

-1) ポケット口の 0.5cm のところにしるしを付け、前身頃側だけにポケット布側からステッチします。

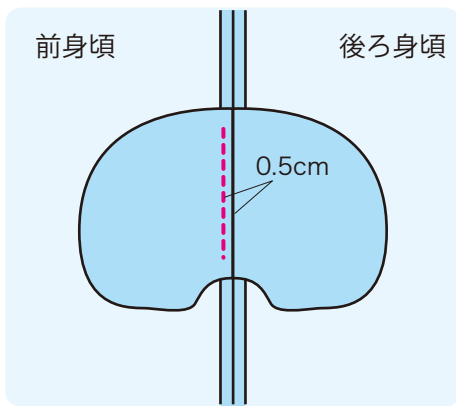

-2) 前後のポケットを中表に 2 枚重ねて待針でとめ、ぬいしろガイドを 1cm にセットし、周囲を縫います。ぬいしろも 2 枚一緒にジグザグミシン。

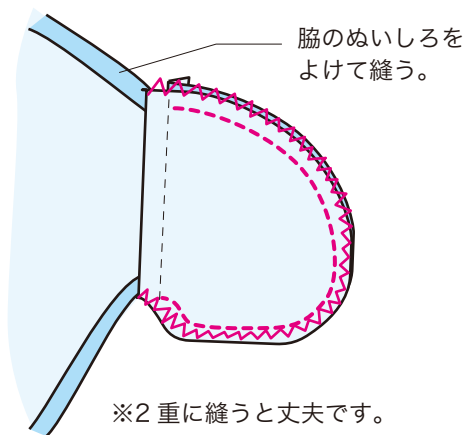

-3) ポケットを前身頃側に倒してから、ポケット口の上下に止めミシンをします。

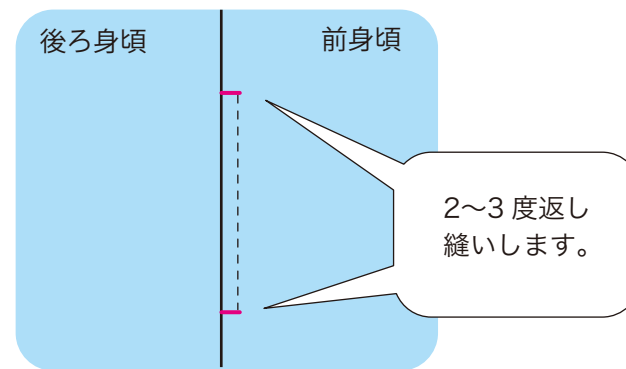

⑨袖口の仕上げ

-1) 袖口のぬいしろ 3cm をアイロン定規を使って折ります。

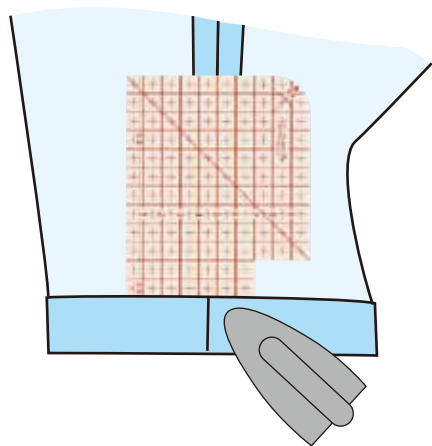

-2) 袖口のぬいしろを元に戻して、脇のぬいしろの図の部分のカットします (左右とも)。

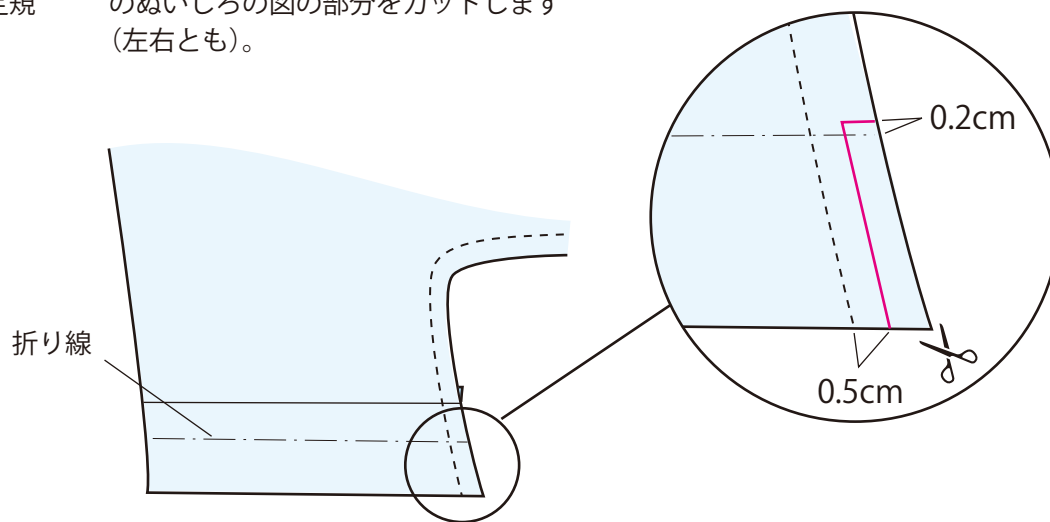

-3) 折山のきわに表からステッチします。縫い始めと縫い終わりは重ねます。

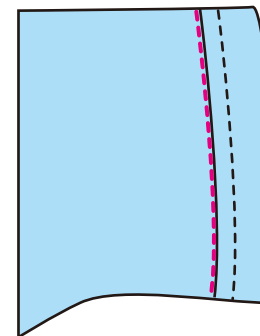

ジグザグミシンは図から省略しています。

⑩裾の処理

1) 裾を三つ折りにします。先に 2.5cm 折ってから 1cm 折ります。

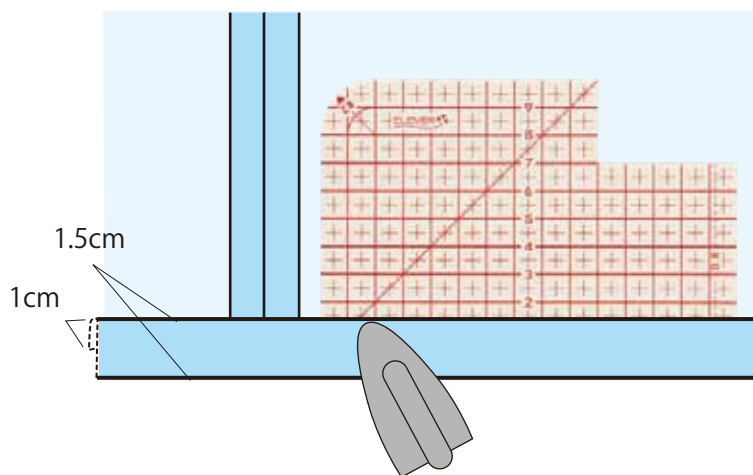

2) 裾のぬいしろを戻して、脇のぬいしろの図の部分のカットします (左右とも)。

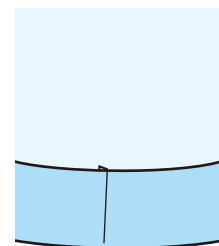

カーブが強いところは少し折りこみます。

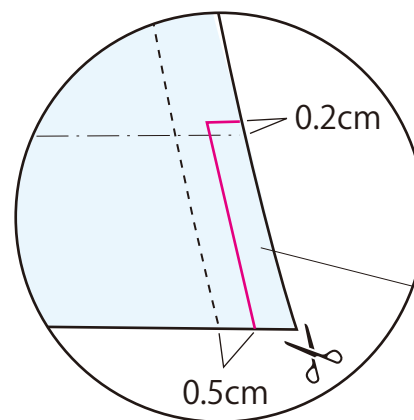

ぬいしろを開いたところ

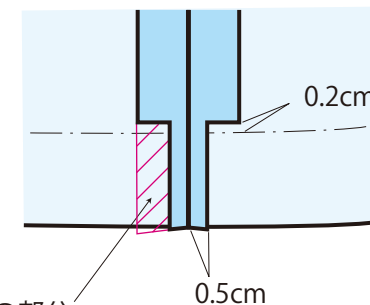

この部分
カット

クローバー株式会社

型紙なしソーイング キモノスリーブワンピース 8-7

3) 三つ折りの端から 0.2cm のところを一周縫います。縫い始めと縫い終わりは重ねます。

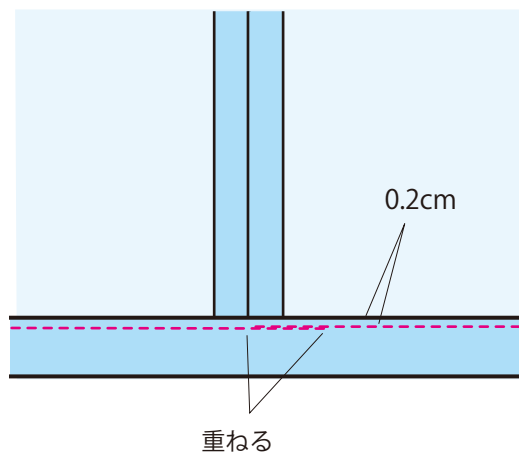

⑪後ろ身頃に足つきボタンを縫い付けて、きものスリーブのワンピースができました！

