

クロバースモッキングテンプレートで作る カウントフラワーステッチのぺたんこポーチ



デザイン／パフェプロジェクト神戸 内田富代
＜出来上がりサイズ＞約13×21cm

＜材料＞

【A】・【B】共通 ポーチ部分

- 表布(【A】水色、【B】ピンク) 27×24cm
- 裏布(【A】水色、【B】ピンク) 27×24cm
- ファスナー端のタブ用布 4×3cm 2枚
- 接着芯 26×20cm
- ファスナー20cm 白 1本
- ミシン糸

【A】刺しゅう部分

- 25番刺しゅう糸 濃いピンク、薄いピンク、黄色、黄緑
- 六角小ビーズ ピンク
- 丸小ビーズ ピンク
- 手縫い糸

【B】刺しゅう部分

- 25番刺しゅう糸 生成り、黄緑、黄色、薄い水色、濃い水色、薄いピンク、濃いピンク
- 四角ビーズ(3mm) エメラルドグリーン
- 六角小ビーズ ゴールド
- 六角大ビーズ 水色
- 丸小ビーズ 黄色
- 手縫い糸

＜使用道具＞

クロバースモッキングテンプレート

【A】 57-783 <7mm>

<https://clover.co.jp/products/57783>

【B】 57-782 <5mm>

<https://clover.co.jp/products/57782>

24-412 水性チャコペン<青 細>

<https://clover.co.jp/products/24412>

57-039 フランス刺しゅう針 No.3~9

<https://clover.co.jp/products/57039>

布切はさみ、方眼定規、目打、アイロン、アイロン台、ミシンなどソーイング用品



＜作り方＞

①表布と裏布を図のサイズで各1枚用意します。

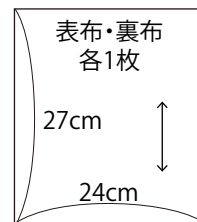

②表布の裏側左右2cmあけて接着芯(26×20cm)を貼ります。

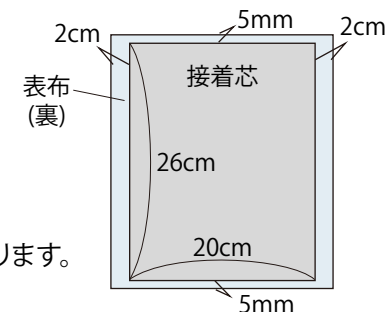

③表布の表側に、クロバースモッキングプレートで等間隔のドットを描きます。

【A】は<7mm>のプレート、【B】は<5mm>のプレートを使います。

ドットを描く位置は下図を参考にしてください。

【A】:クロバースモッキングプレート<7mm>使用

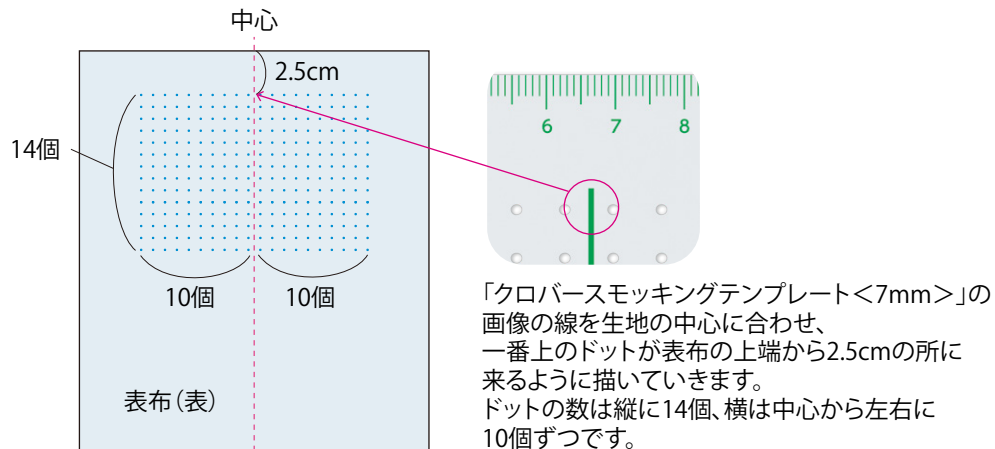

【B】:クロバースモッキングプレート<5mm>使用

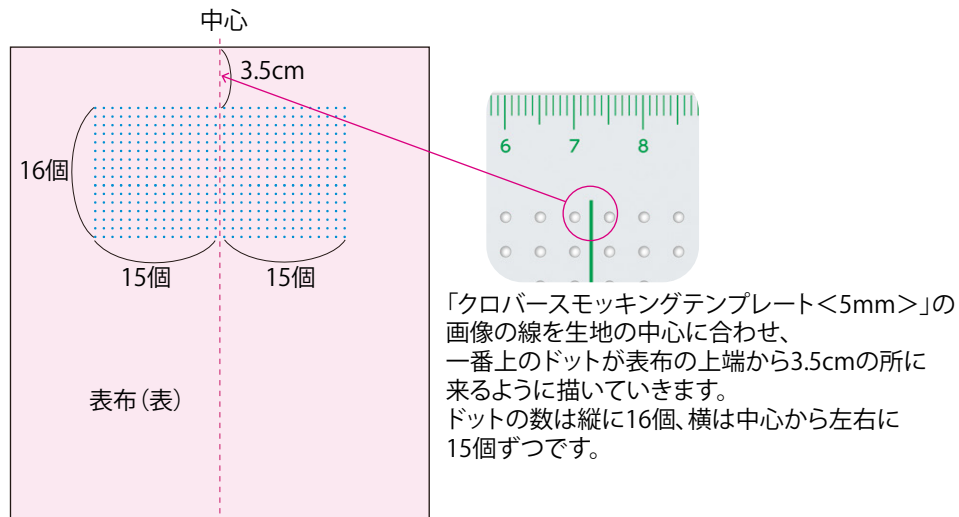

④③で付けたしるしを目安にして図案(【A】4ページ、【B】5ページ)の通りに刺しゅうします。

まずく刺しゅう図案・1>の通りに刺しゅうし、その上からく刺しゅう図案・2>を刺しゅうしてください。

6ページには【A】のアレンジ図案も載せています。

⑤ファスナーにタブを付けます。

(1)ファスナーの両端を金具のきわでカットします。

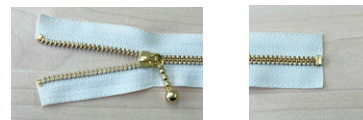

(2)4×3cmの生地を図のように折り、ファスナーの端をはさんで縫います。ミシンで縫う場合は、ファスナーの金属部分は一旦ミシンを止めて、手ではずみ車(プーリー)をまわして一針ずつゆっくり縫ってください。

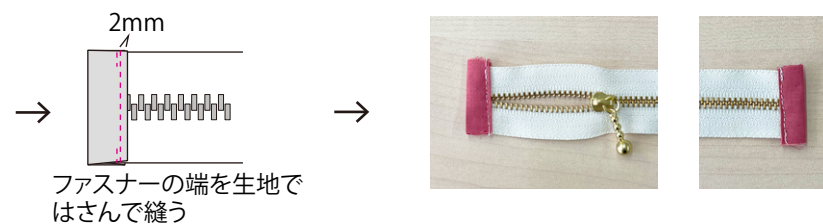
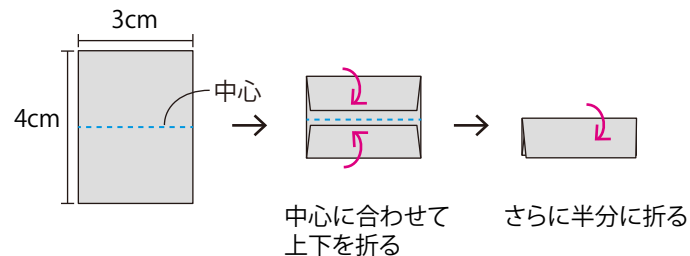

⑥表布の中心とファスナーの中心を中表に合わせて、端から3mmのところを縫います。

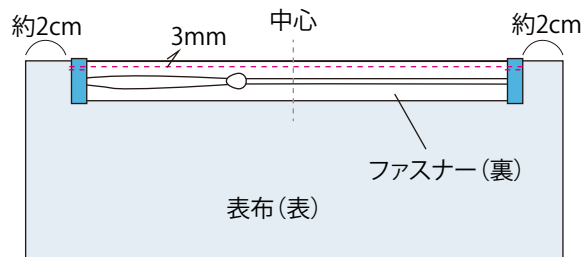

クロバー株式会社

⑦⑥の上に、表布と中表になるように裏布を重ね、端から5mmのところ(⑥の縫い線の2mm内側)を縫います。

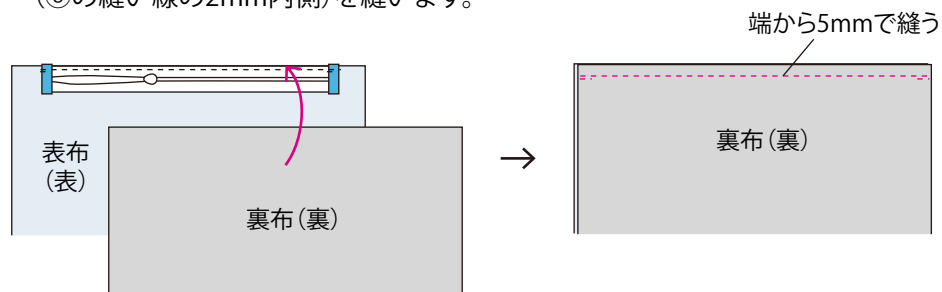

⑧ファスナーのもう一方も同じように縫います。

(1)表布を中表に折り、ファスナーと中表に合わせて端から3mmの所を縫います。

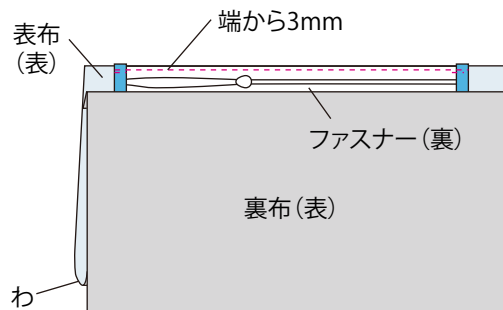

(2)裏布を中表に折ってファスナーの端に合わせて端から5mmの所を縫います。

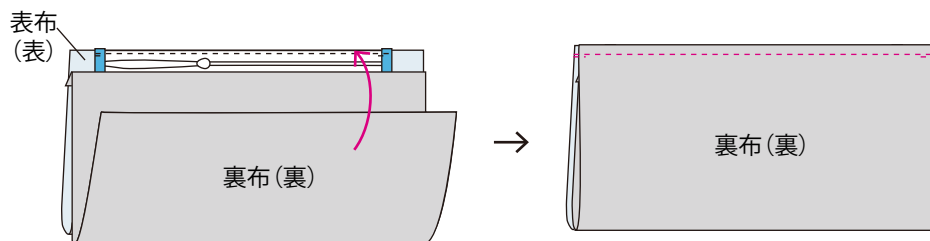

⑨⑧の表布をひっくり返し、裏布と表布がきれいに重なるように形を整えます。ファスナーは全開にしておきます。

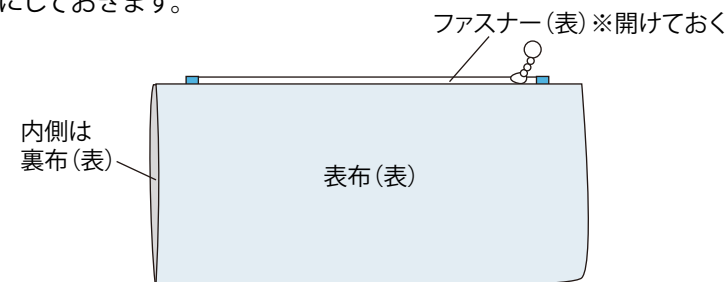

⑩⑨の両端を端から3mmで縫います。

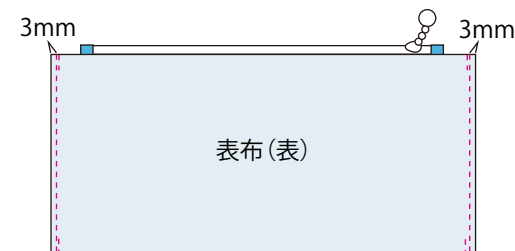

⑪⑩を開けておいたファスナー口からひっくり返し、形を整えます。

角は目打を使って整えるときれいです。

両端から7mmで縫います。

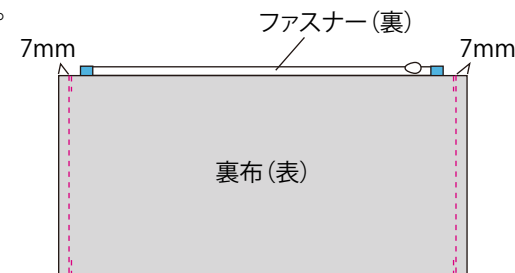

⑫⑪をファスナー口からひっくり返し、形を整えて完成です。

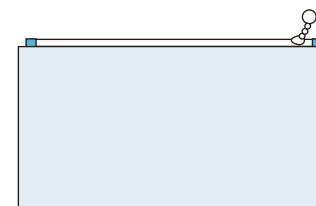

クローバー株式会社

【A】

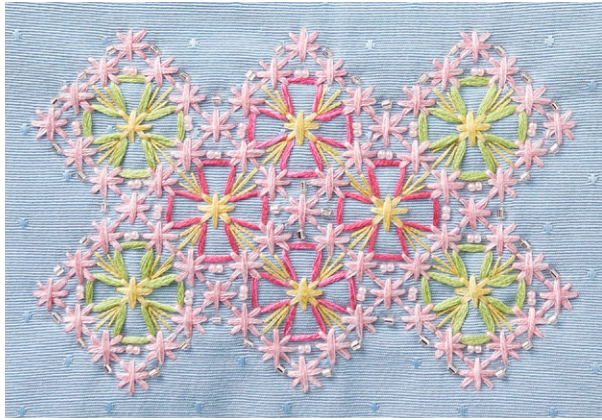

<刺しゅう图案・1>

6本取(濃いピンク3本、薄いピンク3本を引き揃える)

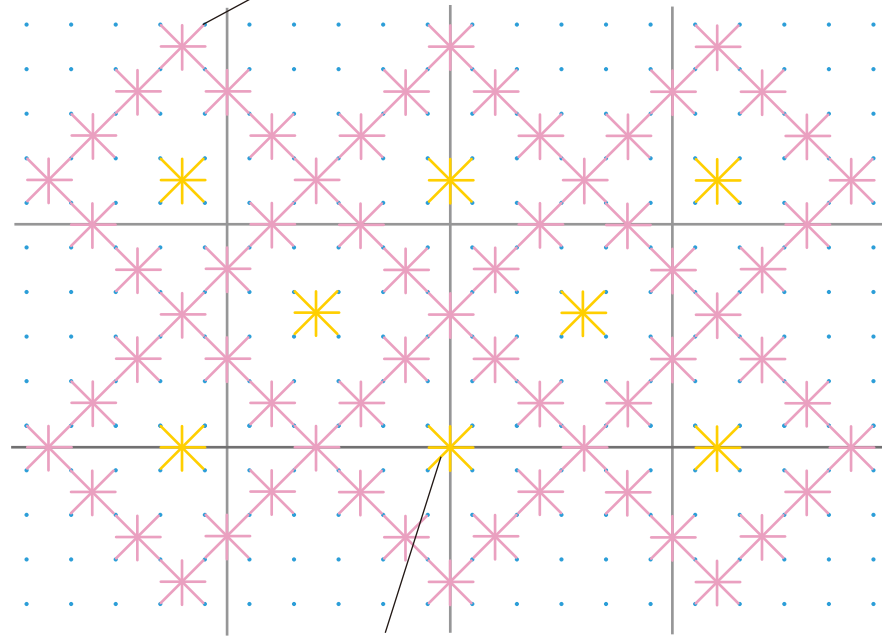

6本取(黄色)

★ステッチの順番

下の図の順番で刺します。
ななめに刺し進めると、裏に渡る糸の量が少なく済みます。

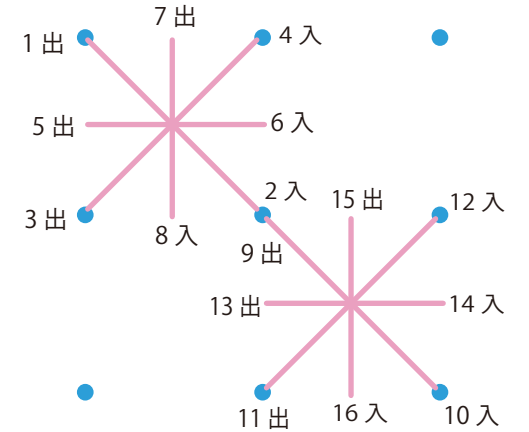

<刺しゅう图案・2>

6本取(黄緑)

6本取(濃いピンク)

ストレートステッチ:2本取(黄色)

六角小ビーズ(ピンク)

丸小ビーズ(ピンク)

※ビーズは手縫い糸で縫いとめます

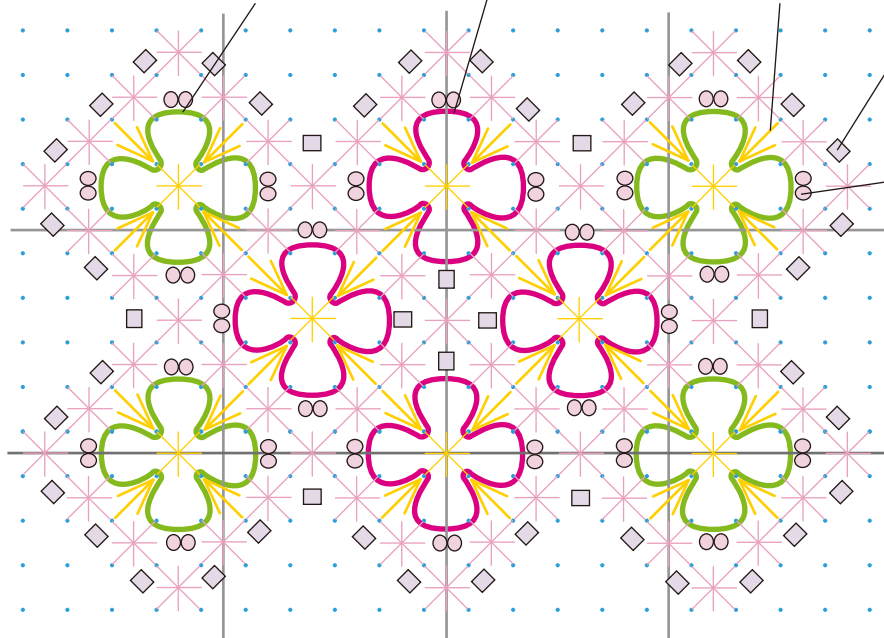

★花の形のステッチの方法

スタート位置から針を出し、
<刺しゅう图案・1>で刺しゅうした糸にくぐらせて形を作ります。
ぐるりと一周したら、裏側で玉どめします。



※刺しゅうした糸の下に針をくぐらせる時は、針の頭から入れると糸を割りにくくなります

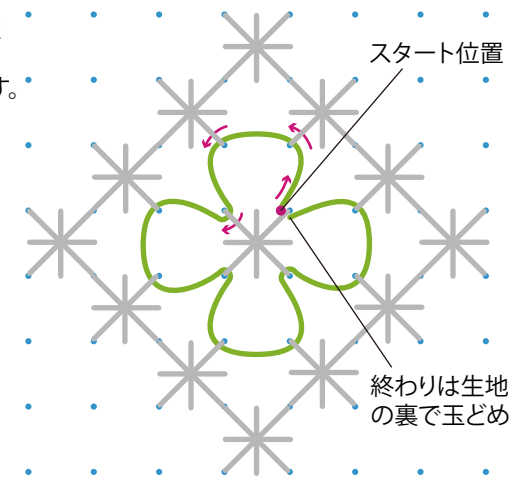

スタート位置

終わりは生地
の裏で玉どめ

クロバー株式会社

【B】

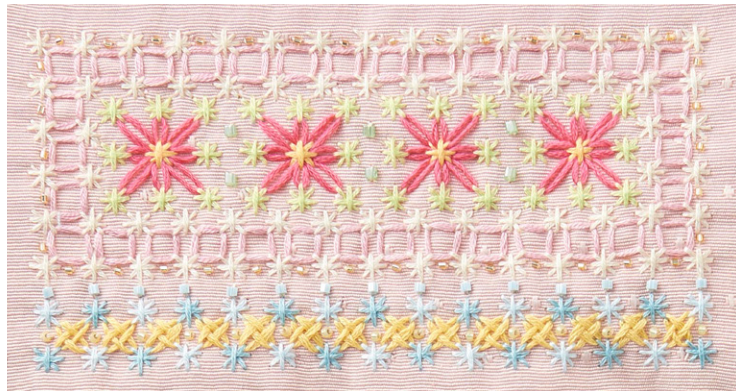

<刺しゅう図案・1>

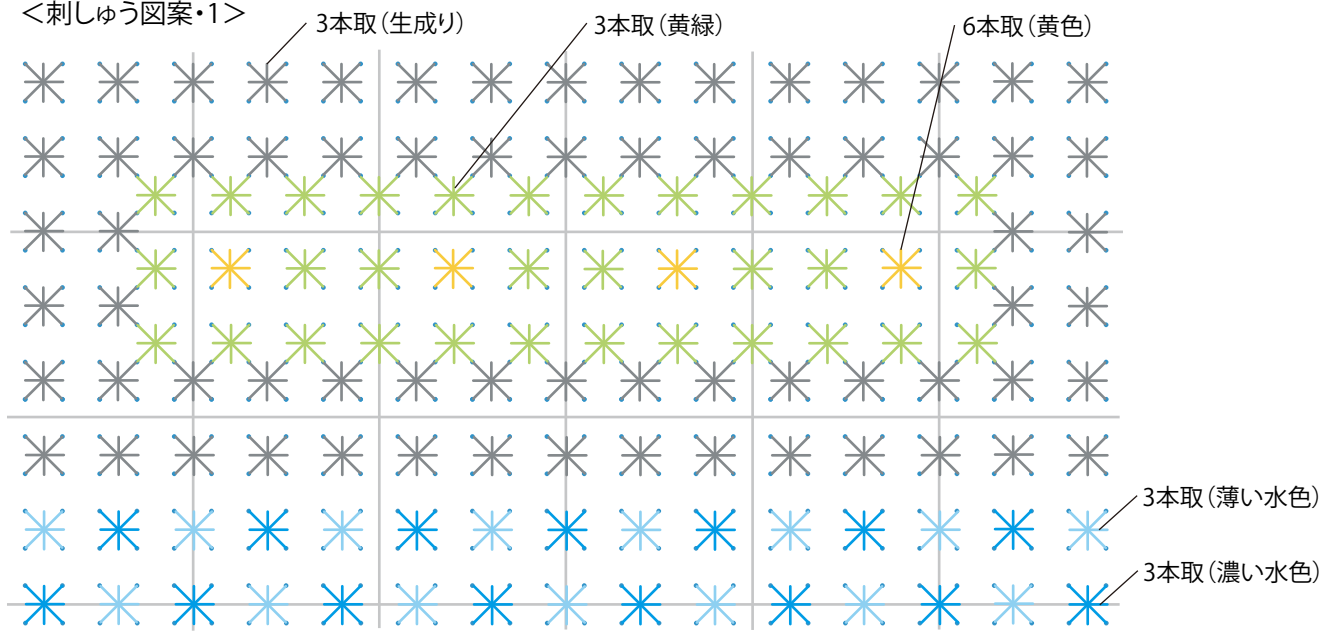

<刺しゅう図案・2>

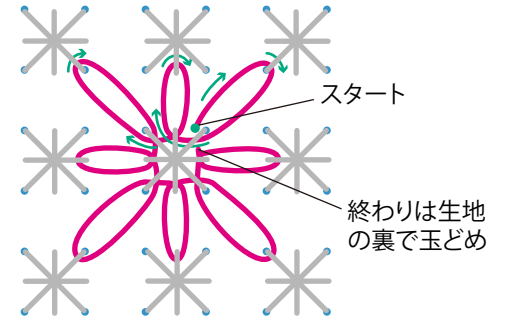
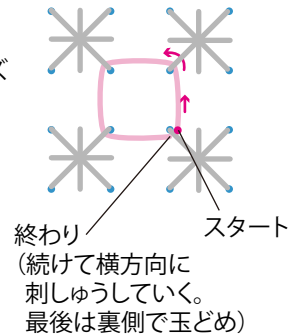
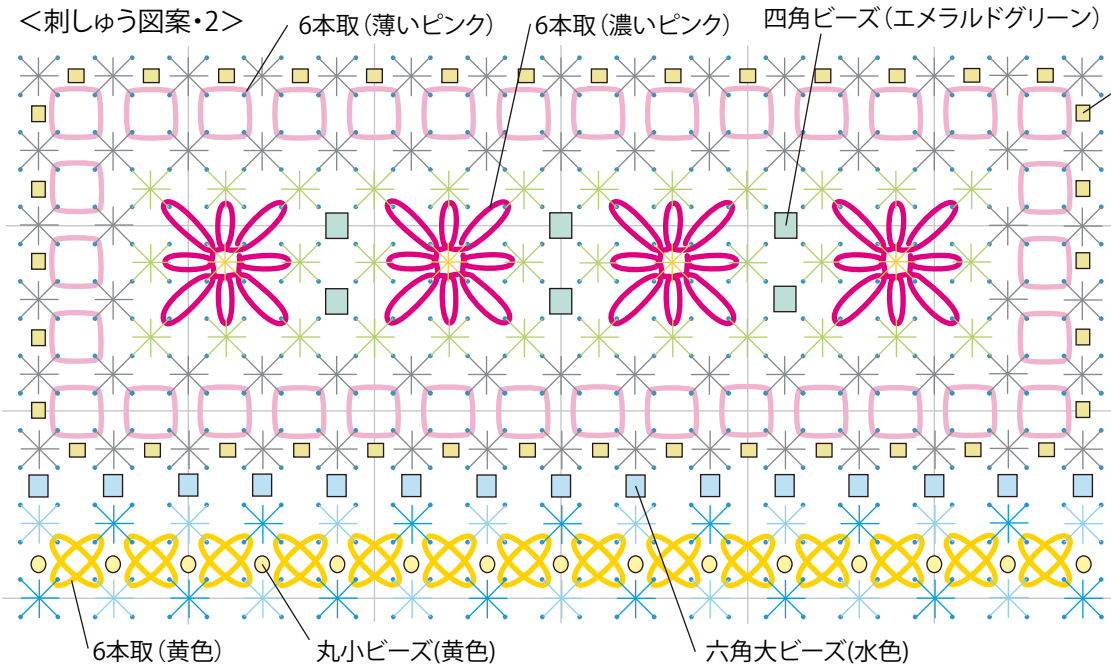

まず右上の花びらから形を作り、そのまま左隣の花びらを作るように糸を通して行き一周してください。

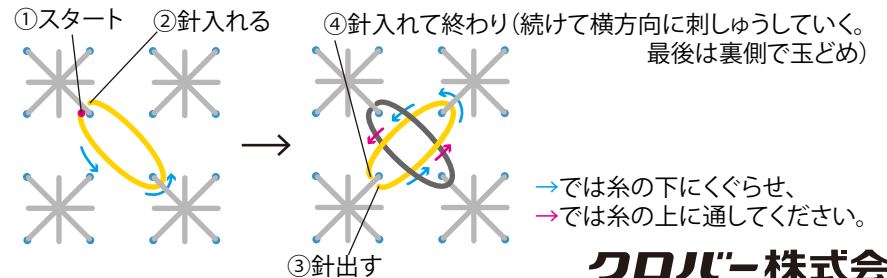

クローバー株式会社

【A】のアレンジ图案



＜刺しゅう部分材料＞

25番刺しゅう糸 濃いピンク、薄いピンク、薄紫、黄色、黄緑

六角小ビーズ ピンク

手縫い糸

4ページの【A】＜刺しゅう图案・1＞のピンクの部分を実緑の3本取、黄色の部分を実緑の3本取で刺しゅうしてから、下の＜刺しゅう图案・2＞の通りに刺しゅうしてください。

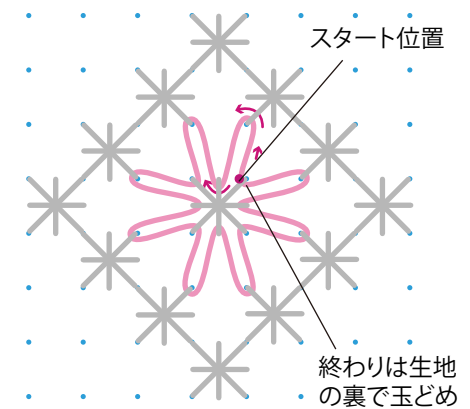
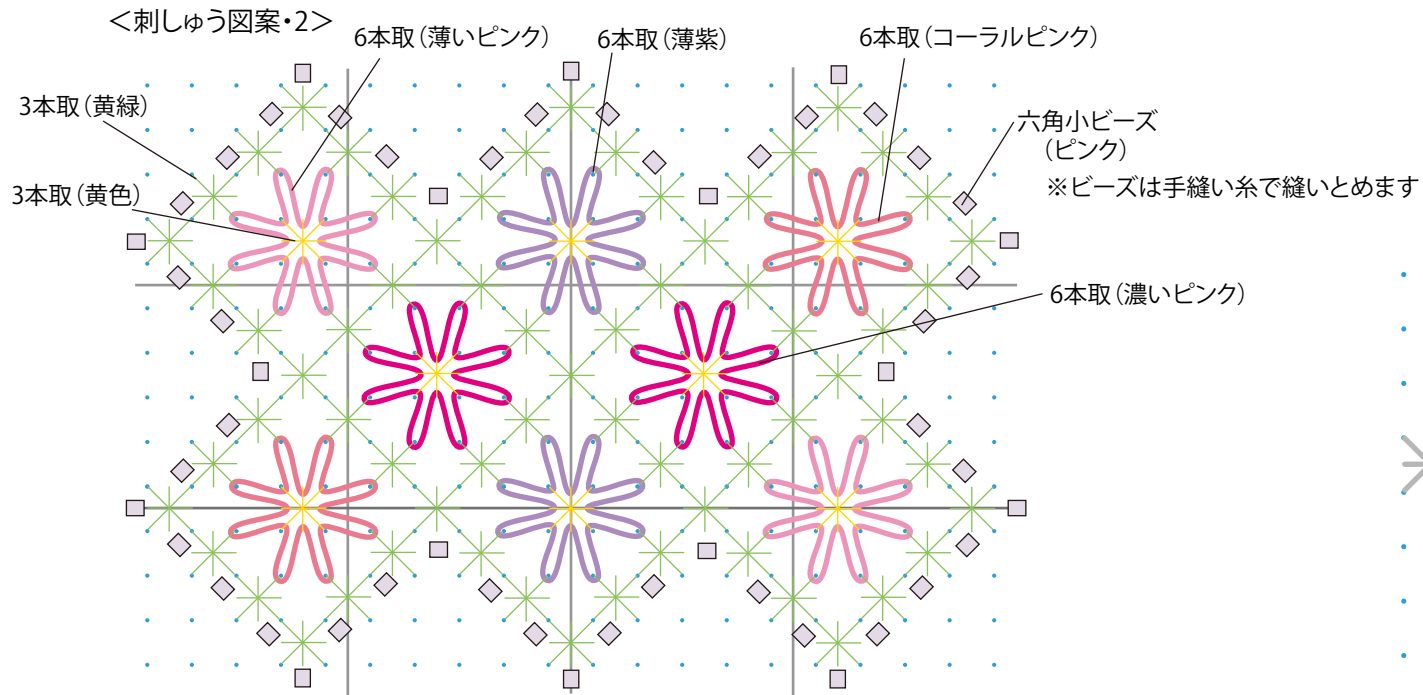

クローバー株式会社