

クロバースモッキングテンプレートで作る カウントフラワーステッチのソーイングポーチ



デザイン/パフェプロジェクト神戸 内田富代
 <出来上がりサイズ>縦約11.5×横15cm、マチ約5cm (持ち手は含みません)

<使用道具>

57-782 クロバースモッキングテンプレート<5mm>
<https://clover.co.jp/products/57782>

24-412 水性チャコペン<青 細>
<https://clover.co.jp/products/24412>

57-039 フランス刺しゅう針 No.3~9
<https://clover.co.jp/products/57039>

布切はさみ、方眼定規、目打、アイロン、アイロン台、ミシンなどソーイング用品、
 ゴムひもやリボンを通すためのとじ針、手芸用ボンド



<材料>

【A】・【B】共通 ポーチ部分

生地 本体用 表布・中布 40×30cm 各1枚
 外付けポケット用 表布・裏布 11.5×13cm 各1枚
 内側のポケット用 8.5×20cm 1枚
 はさみホルダー用 表布・裏布 9×6cm 各1枚
 巾着用 20×10cm 1枚
 持ち手用 18cm×4cm
 接着芯 40×30cm
 熱接着キルト芯(薄手) 40×30cm 1枚、 9×6cm 1枚
 レース(10mm幅) 7cm
 ゴムひも(約5mm幅) 18cm

マグネットボタン(直径10mm)※縫い付けタイプ 1組
 飾りボタン(直径14mm) 2個
 リボン(3mm幅) 30cm
 大穴パールビーズ(直径10mm) 1個
 丸小ビーズ ピンク 8個
 手縫い糸、ミシン糸

【A】刺しゅう部分

25番刺しゅう糸 クリーム色、薄いピンク、濃いピンク、
 薄い水色、濃い黄色

四角ビーズ 白
 ドロップビーズ 緑
 丸小ビーズ 黄色

【B】刺しゅう部分

25番刺しゅう糸 クリーム色、濃い水色、黄色
 黄緑、生成り
 六角大ビーズ 水色
 丸大ビーズ 黄緑

<作り方>

- ①ニードルホルダー用の外付けポケットのパーツを作ります。

※ポーチの裏側に付くこのポケットです。ニードルホルダーを入れるのにぴったりのサイズになっています。



- (1)表布と裏布を図のサイズで各1枚用意します。

- (2)表布の裏側に接着芯(9.5×11cm)を貼ります。

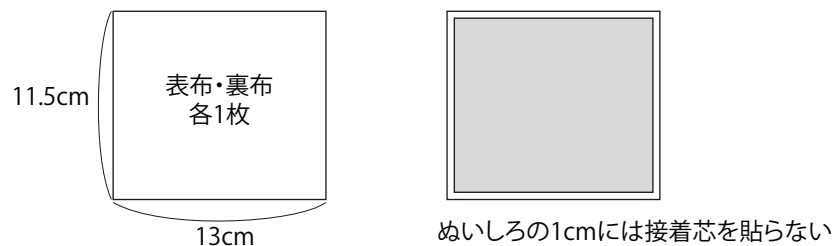

- (3)表布の表側・図の位置に、クロバースモッキングプレート<5mm>と水性チャコペンで5mm 間隔のドットを描きます。上部と下部は分けて、それぞれ上から3cm、下から3cm測って描きます。

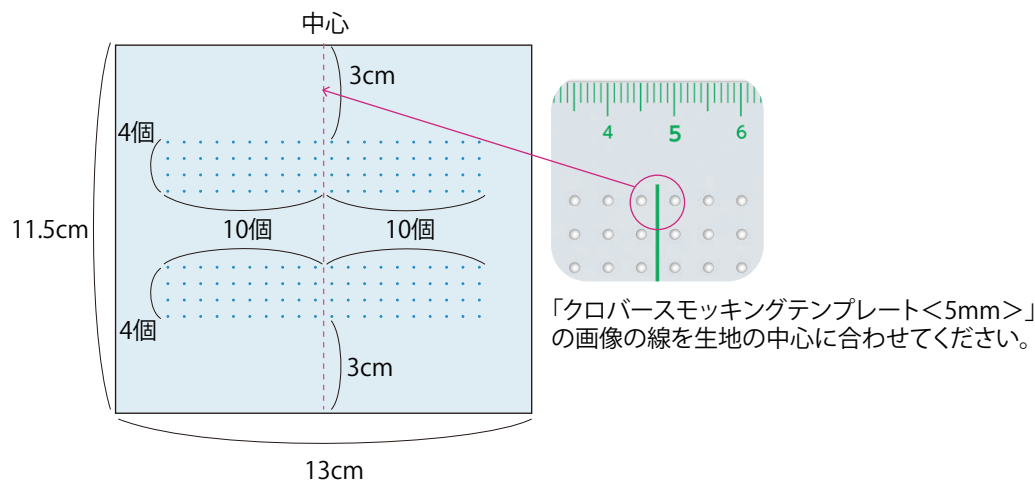

- (4)(3)で付けたしるしを目安にして別紙の「刺しゅう図案」の「外付けポケットの図案」通りに刺しゅうします。まず<刺しゅう図案・1>の通りに刺しゅうし、その上から<刺しゅう図案・2>を刺しゅうしてください。

- (5)表布と裏布を中表に合わせ、上下をぬいしろ1cmで縫います。

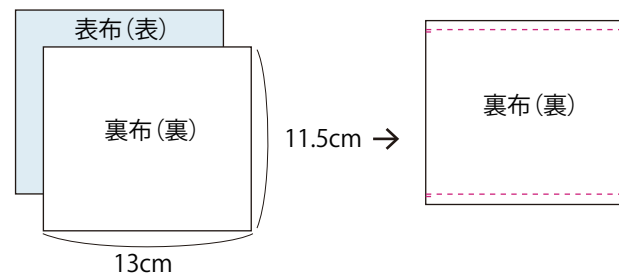

- (6)(5)を表に返し、両端1cm内側に折り込んでステッチをかけます。ニードルホルダー用の外付けポケットのパーツの完成です。

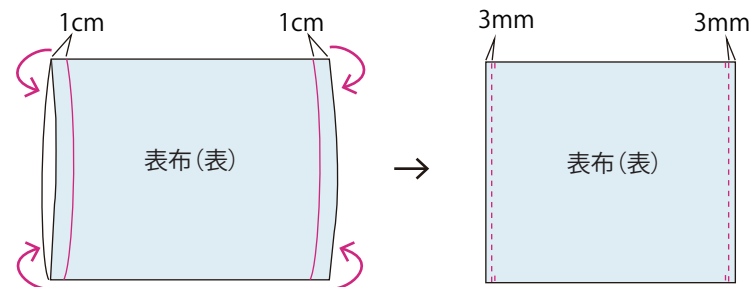

- ②内側のポケットパーツを作ります。

- (1)8.5×20cmの生地の上を1cm、1cmの三つ折りにし、縫います。

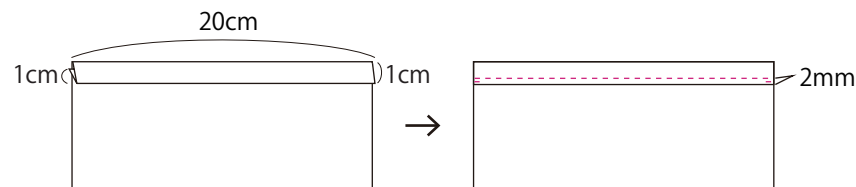

- (2)ゴムひも(約5mm幅・18cm)を通し、横が16cmになるように縮めて両端のゴムひもの部分を縫って固定します。(ゴムひもはとじ針を使って通してください。)
余分なゴムひもをカットし、内側のポケットパーツの完成です。

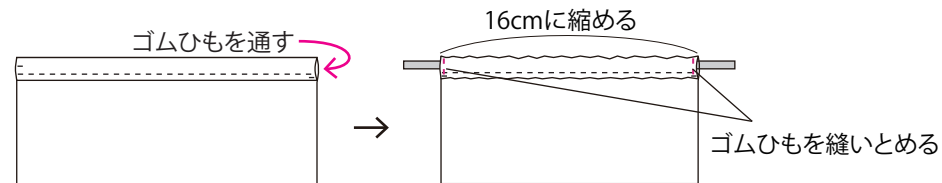

クロバー株式会社

③はさみホルダーのパーツを作ります。

(1)表布、裏布、キルト綿を図のサイズで各1枚用意します。

(2)裏布の裏側中央に、底辺4cm×高さ7cmの二等辺三角形を描きます(実物大型紙のはさみホルダー付け位置の三角形を型紙として使えます)。

(3)キルト綿、表布、裏布の順に重ねます。表布と裏布は中表になるようにしてください。

(4)三角形の底辺は返し口として残し、その他の辺を縫います。

(5)ぬいしろを1cm残してカットします。キルト綿は縫い目のきわでカットします。

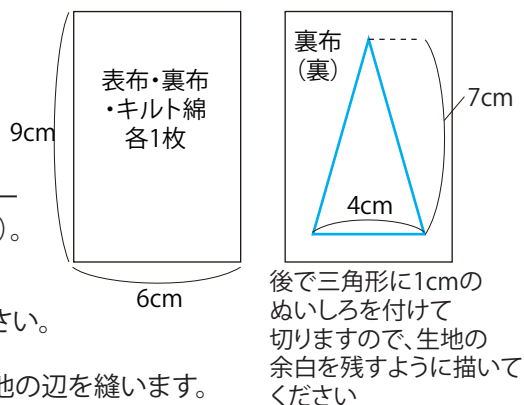

キルト綿

(6)返し口から表に戻します。

三角形の先は、きれいに角を出さずに、少し丸みを残しておきます。返し口はコの字とじで縫い閉じます。

(7)レース(10mm幅・7cm)を配置し、丸小ビーズと一緒に縫いとめます。はさみホルダーのパーツの完成です。



④巾着袋を作ります。

(1)20×10cmの生地を用意します。

(2)図のように中表に半分に折り、両端をぬいしろ1cmで縫います。片方にはひも通し口を縫い残しておきます。

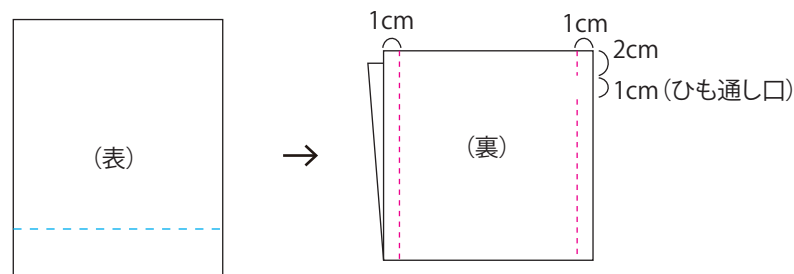

(3)ぬいしろを割って、底の角を三角に折りたたみ、マチを縫います(2箇所)。

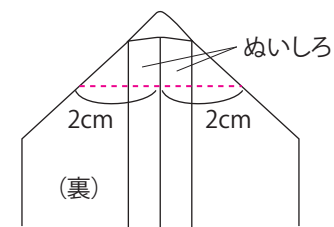

(4)袋口を5mm折り返し、さらに1.5cm折り返します。

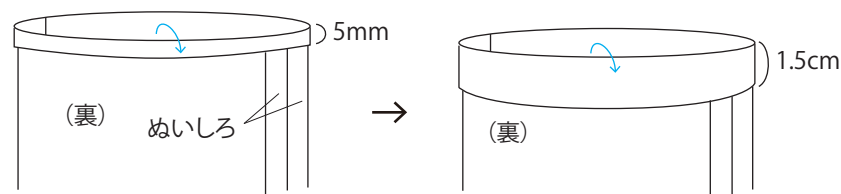

(5)袋口を一周縫います。

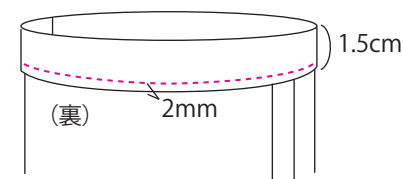

クロバー株式会社

- (6)表に返し、リボン(3mm幅・30cm)をひも通し口から通します。
ひも通し口が細いので、とじ針を使って通してください。
通し終わったらリボンの先を2本まとめて大穴パールビーズ(10mm)に通し、
ひと結びします。

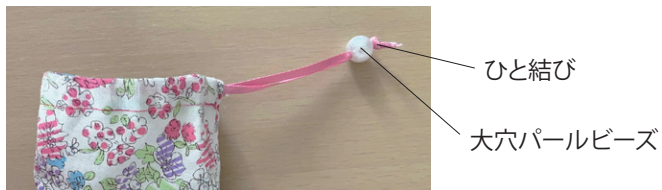

⑤持ち手を作ります。

- (1)18×4cmの生地を
図のように折り、縫います。



- (2)(1)の両端を1cmずつカットし、
16cmにします。
カットした部分にほつれ止め
のためボンドを付けておきます。

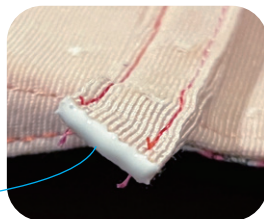

切り口にボンドを付ける

⑥本体を作ります。

- (1)表布と中布を、別紙の実物大型紙を使って各1枚
用意します(周囲に1cmのぬいしろを付けてください。)
返し口やポケット付け位置などのしるしも
描いてください。

- (2)表布の裏側には接着芯を、中布の裏側には
接着キルト綿をアイロンで接着します。

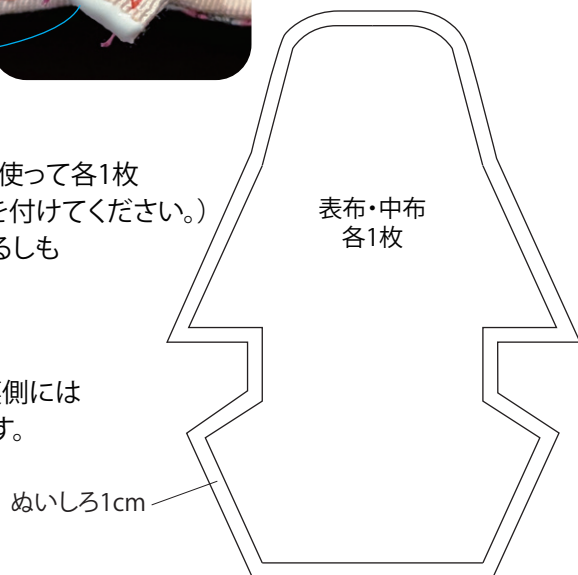

- (3)表布の表側・図の位置に、クロバースモッキングプレート<5mm>と
水性チャコペンで5mm 間隔のドットを描きます。

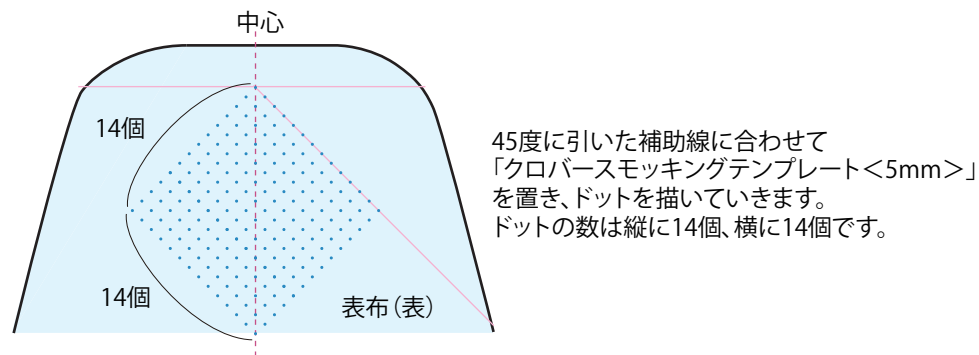
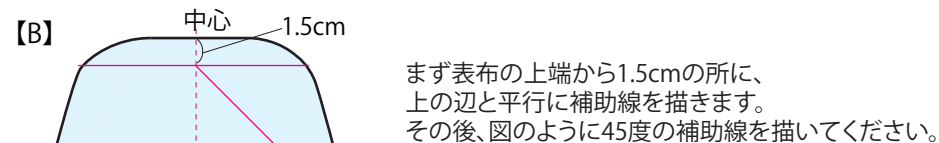
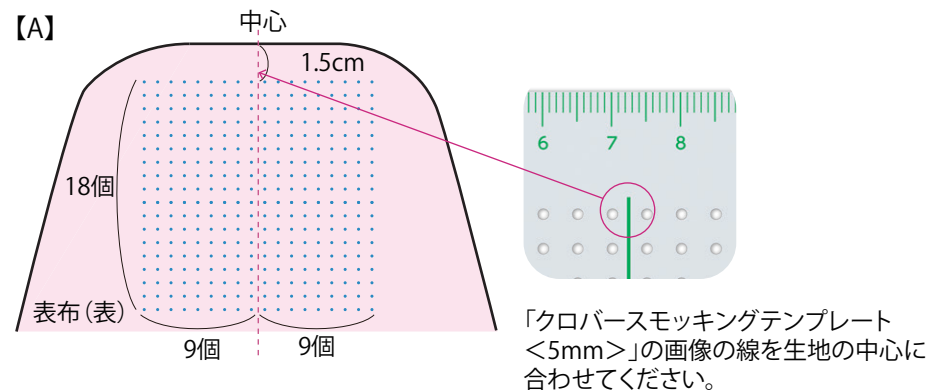

- (4)(3)で付けたしるしを目安にして別紙の「刺しゅう図案」の「ポーチのふたの図案」
通りに刺しゅうします。まず<刺しゅう図案・1>の通りに刺しゅうし、その上から
<刺しゅう図案・2>を刺しゅうしてください。

クロバー株式会社

(5)表布の表側に①のニードルホルダー用の外付けポケットのパーツを取り付けます。型紙のポケット付け位置に縫い付けますが、ポケットパーツの方が長いので、まず上を縫って、下はポケット付け位置の線に合わせて縫ってください。

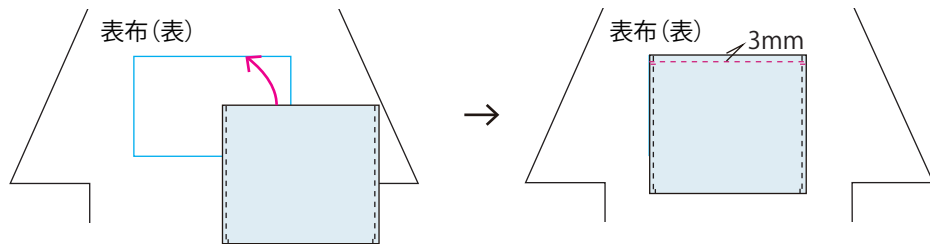

ポケットパーツの上部を、本体のポケット付け位置の上の線に合わせる

ポケットパーツ上部を端から3mmで縫う

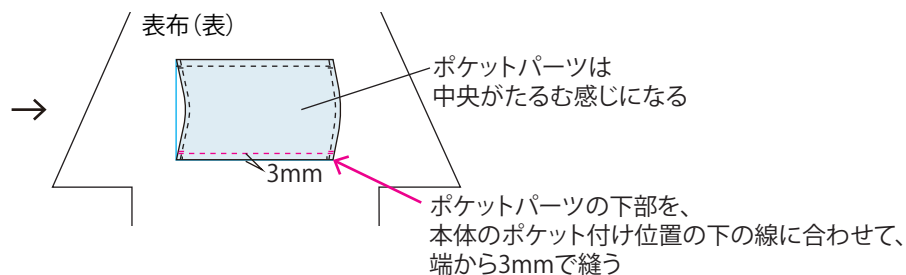

ポケットパーツは中央がたるむ感じになる
ポケットパーツの下部を、本体のポケット付け位置の下の線に合わせて、端から3mmで縫う

(6)中布の表側に②の内側のポケットパーツを縫い付けます。

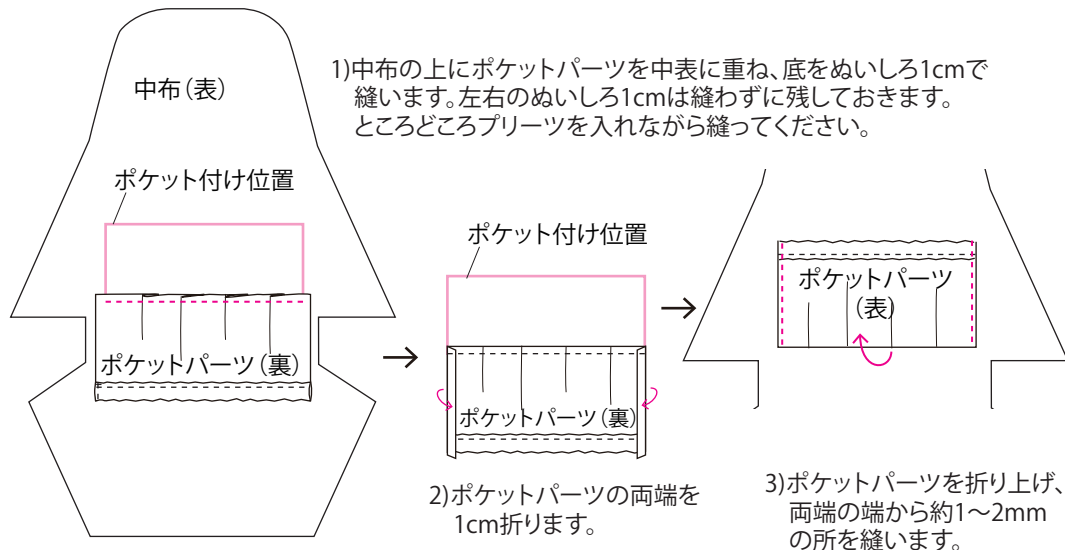

1)中布の上にポケットパーツを中表に重ね、底をぬいしろ1cmで縫います。左右のぬいしろ1cmは縫わずに残しておきます。ところどころプリーツを入れながら縫ってください。

2)ポケットパーツの両端を1cm折ります。

3)ポケットパーツを折り返し、両端の端から約1~2mmの所を縫います。

(7)中布の表側に③のはさみホルダーパーツを縫い付けます。レースは裏側に折り込み、手縫いでパーツの縁を中布に縫い付けます。



(8)本体の表布と中布を中表に合わせ、返し口を残してぬいしろ1cmで縫い合わせます。

(9)ぬいしろの角を切り落とし、図の位置に切り込みを入れます。

※切り落としたり切り込みを入れたりするときに縫い目を切らないように気をつけてください。

(10)返し口から表に返し、形を整えてアイロンをかけます。

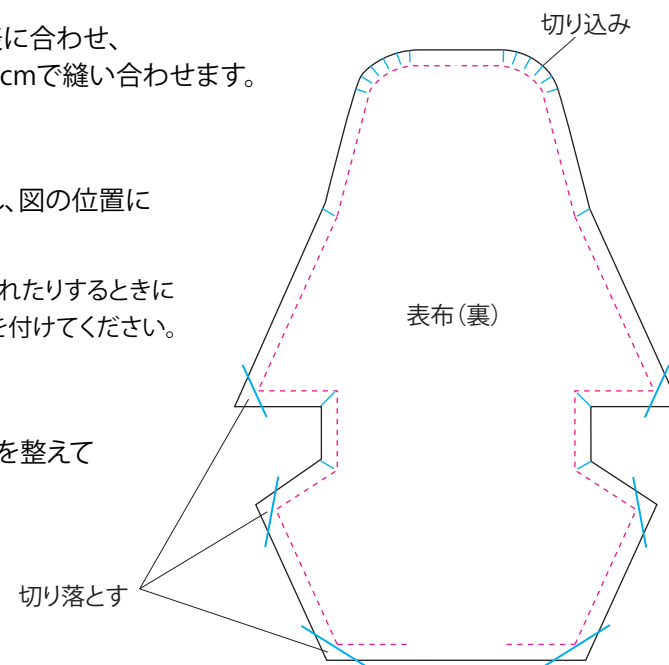

クロバー株式会社

クロバースモッキングテンプレートで作る カウントフラワーステッチのソーイングポーチ 7-5

(11)端から2mmの所(---)と折り線(---)にステッチをかけます。
返し口の部分は、ぬいしろを内側に折り込んで、その上からステッチをかけてください。

(12)折り線の中布側に折ってアイロンをかけ、しっかり形を作ります。

(13)図の★と◆の辺を合わせて表布側からコの字とじて縫い合わせます。

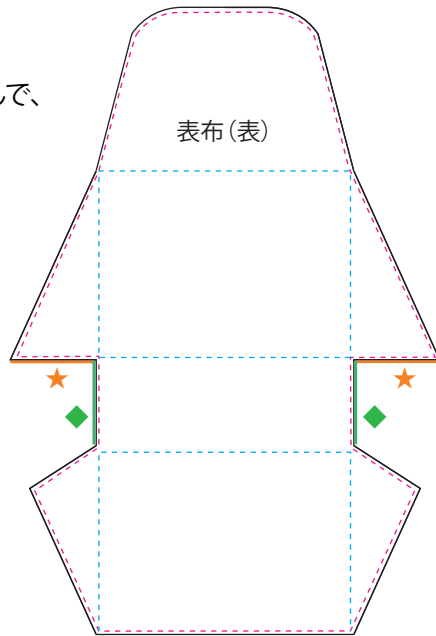

(14)(13)で縫い合わせた部分を、今度は中布側から角度がしっかり90度になるようにコの字とじて縫い合わせます。



(15)④の巾着袋を本体の内側の好きなところに縫い付けます。
中布だけを針ですくって縫い付けてください。



(16)マグネットボタンを縫い付けます。
まずふたの中布に縫い付け、位置を確認してから表布側にも縫い付けます。

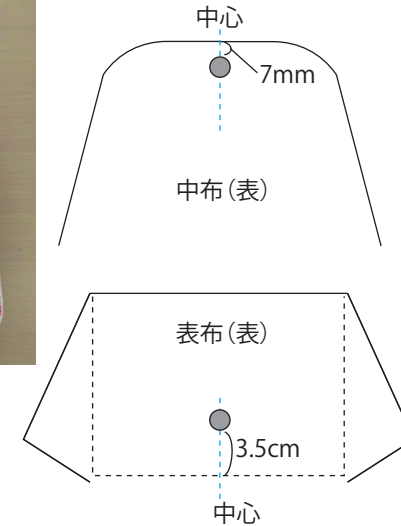

※見本作品は底の折り線から3.5cmの位置に付いていますが、ふたの中布に付けたボタンの位置に合わせて調整してください。

(17)⑤の持ち手を本体に縫い付けます。

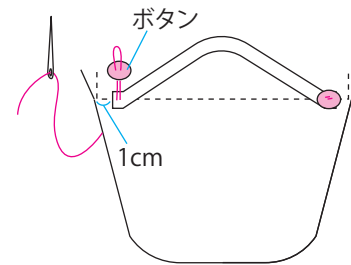

持ち手の端を、飾りボタンと一緒にふたの一番上に縫い付けます。



これでソーイングポーチの完成です!

クローバー株式会社

クローバースモッキングテンプレートで作る カウントフラワーステッチのソーイングポーチ 7-6

☆プラスのアイデア 「仮止めクリップホルダー」☆



仮止めクリップをはさんで収納できるホルダーを付けるアイデアです。

<材料>

グログランリボン(30mm幅) ピンク 25cm

レース(10mm幅) 白 15cm

丸大ビーズ ピンク 約20個

手縫い糸

ミシン糸

(1)グログランリボン(30mm幅・25cm)を図のように折ります。

リボンの端を約2cm重ねます。

リボンを重ねた方が裏になります。

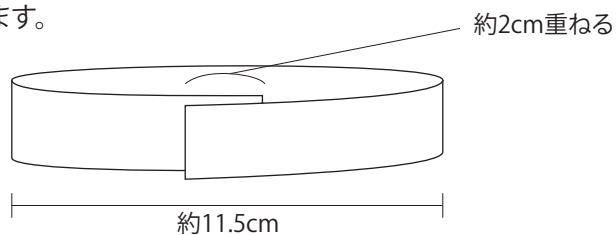

(2)表側にレースを重ね、ミシンで上下を縫います。

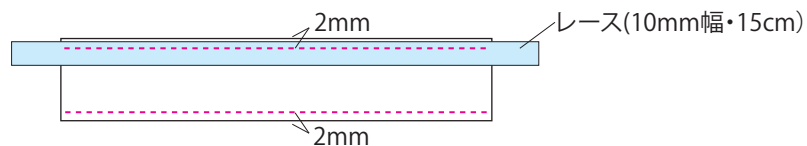

(3)(2)の両端のレースを裏側に折り込んで内側ポケットの上に配置し、丸大ビーズと一緒に縫いとめます。

表側に縫い目が出ないように、中布だけをすくって縫いとめてください。



このリボンに仮止めクリップをはさんで使います

クローバー株式会社