

## 2枚仕立ての巾着袋

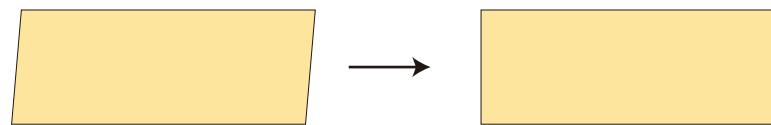

### 【準備】

手ぬぐいは、水通し(水で手洗いして陰干し)します。  
乾いたら、両端のほつれをカットし、アイロンをかけます。  
布がゆがんでいる時は、ここで布目を整えます。



布がゆがんでいたら…

まっすぐ整えます。

### 【作り方】

①手ぬぐいを、17cm長さに2枚切ります。

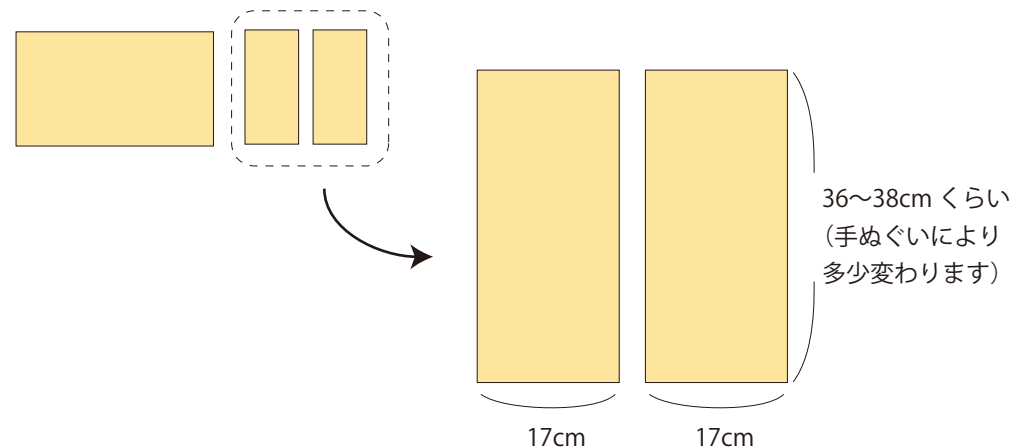

出来上がりサイズ：よこ約 15cm たて約 17~18cm

#### <用具>

18-038 ぬい針「絆」 四ノ三  
<https://clover.co.jp/products/18038>

10-520 デスクスレダー<クイック>  
<https://clover.co.jp/products/10520>

24-416 水性チャコペン<紫 細>  
<https://clover.co.jp/products/24416>

方眼定規 30cm  
待針  
布切はさみ  
糸切はさみ  
ひも通し

アイロン、アイロン台

#### <材料>

手ぬぐい 36~38cm 幅 34cm  
※写真の作品は 37cm 幅の手ぬぐいを  
使っています。

手縫い糸

26-143  
カラーひも 細 黒 40cm×2本  
<https://clover.co.jp/products/26143>

26-107  
カラーループエンド 15mm 黒 2個  
<https://clover.co.jp/products/26107>

②片方の裏面、上下に1cmのしるしを付け、もう一枚と中表に合わせて並縫いします。

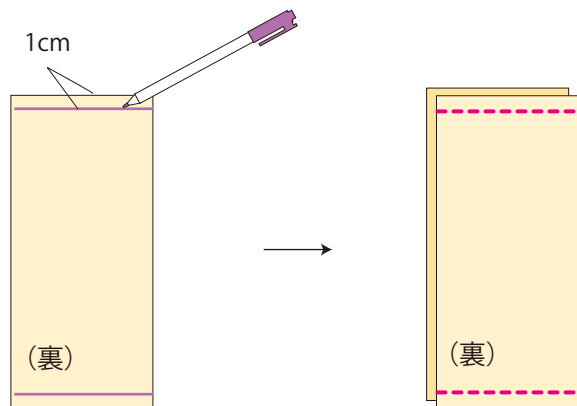

③アイロンでぬいしろを割り、縫い目が中央にくるように折り、全体にアイロンをかけます。

「ぬいしろを割る」  
= ぬいしろを  
開いてアイロンで  
押さえます。

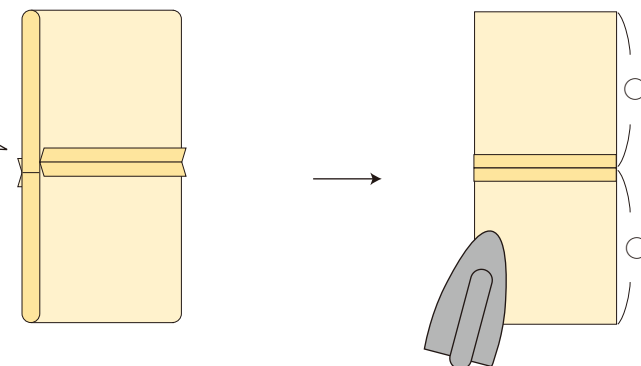

④片側に図のようにしるしをつけます。

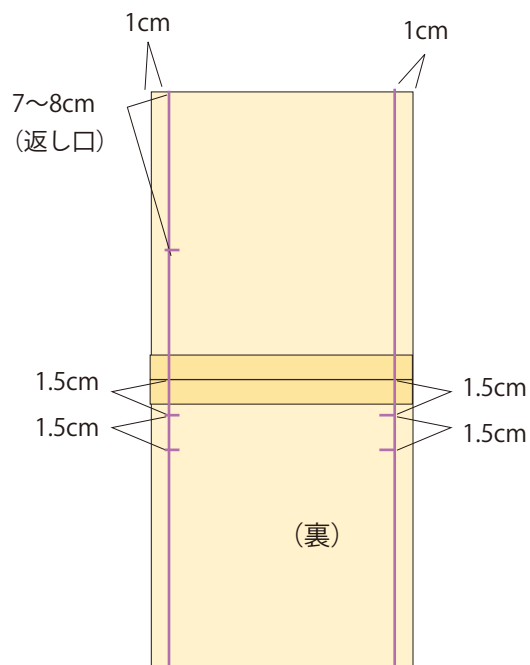

⑤並縫いで図の位置を縫います。縫い始めと縫い終わりは、丈夫になるよう、2~3目返し縫いします。

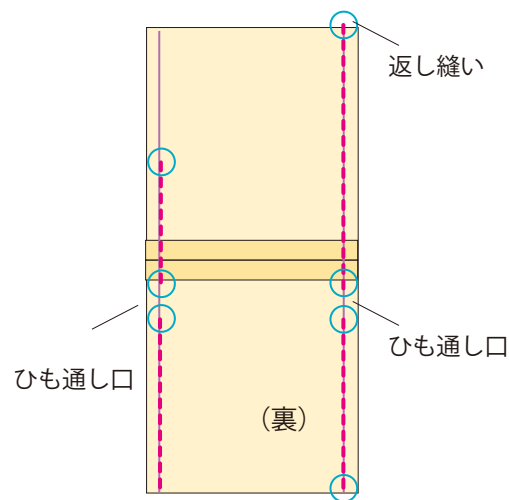

⑥アイロンでぬいしろを割ってから、返し口から表に返して形を整えます



返し口

⑦返し口をコの字とじでとじます。

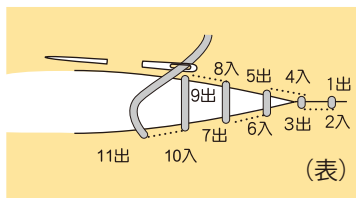

\*布の内側から針を出して  
左右を同じ針目で交互にすくいます

⑧返し口のある方の袋をひも通し口がある方の袋に入れ込みます。ぬいしろが落ち着くように整えます。



⑨両面の表側に図のようにひも通しのしるしをつけます。

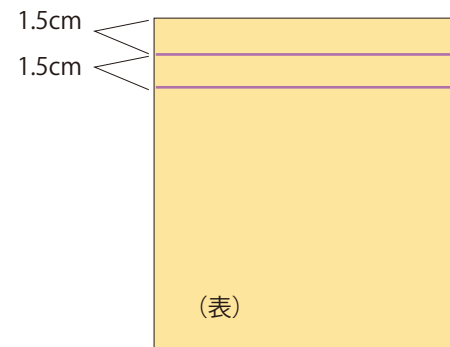

⑩ぐるっと一周なみぬいします。

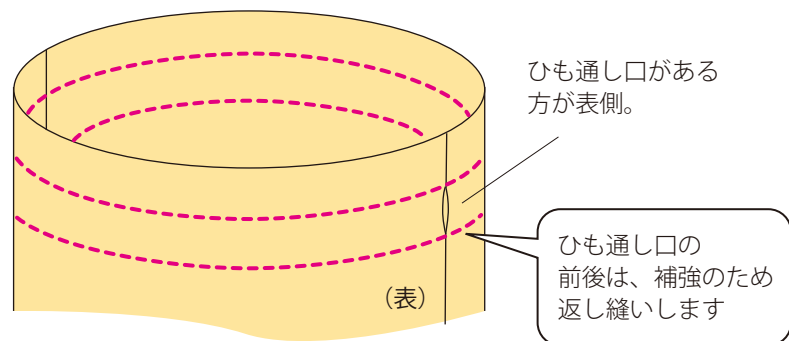

⑪両側から40cmのカラーひもを通し、ループエンドをつけて完成です。

