

あずま袋

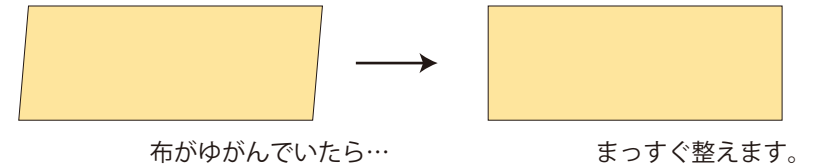

【準備】

手ぬぐいは、水通し(水で手洗いして陰干し)します。
乾いたら、両端のほつれをカットし、アイロンをかけます。
布がゆがんでいる時は、ここで布目を整えます。



【作り方】

①両端を三つ折りにし、アイロンをかけます。

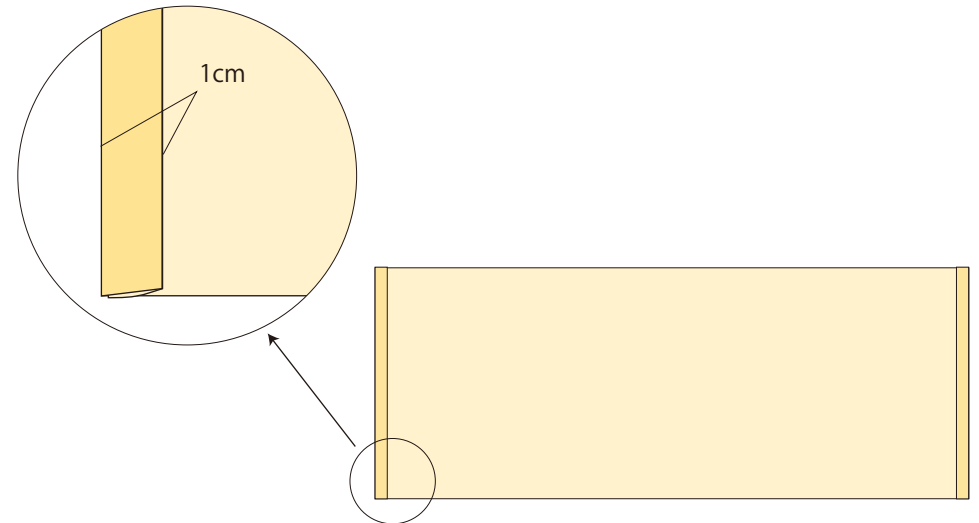

<用具>

18-038 めい針「絆」 四ノ三
<https://clover.co.jp/products/18038>

10-520 デスクスレター<クイック>
<https://clover.co.jp/products/10520>

24-416 水性チャコペン<紫 細>
<https://clover.co.jp/products/24416>

方眼定規 30cm
待針
糸切はさみ
アイロン、アイロン台

<材料>

手ぬぐい 1枚
写真の作品は、37cm幅、長さ90cmの
ものを使っています。
手縫い糸



②長さが三等分になるように中表に折って、アイロンで折り目をつけます。

※長さを測ってもいいですし、三等分に折って調整しても OK です。

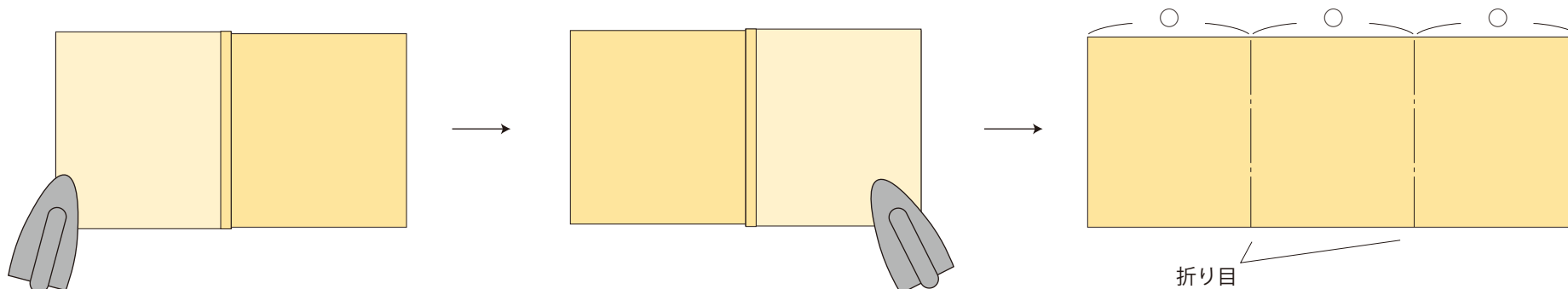

③図のように折り、縫うところにしるしを付けて、並縫いで縫います。縫い始めと縫い終わりは返し縫いします。

④③で縫ったところをめくり、反対側を図のように折って、同様に並縫いします。別のところを縫わないように気をつけましょう。

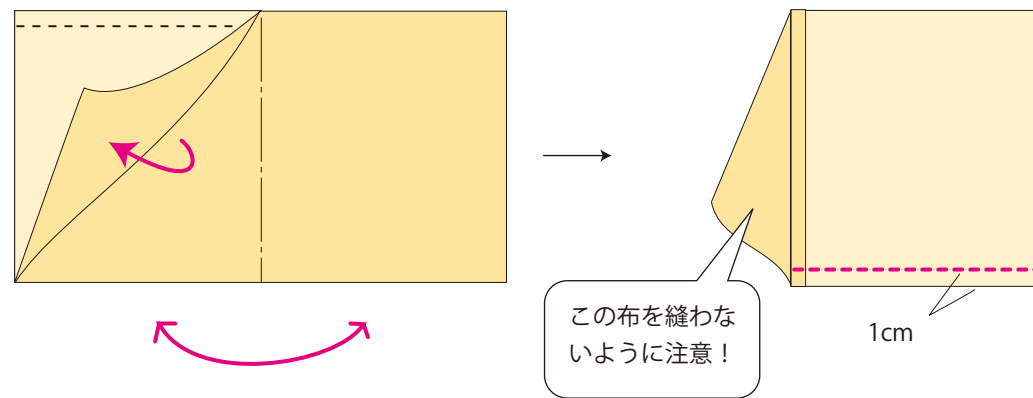
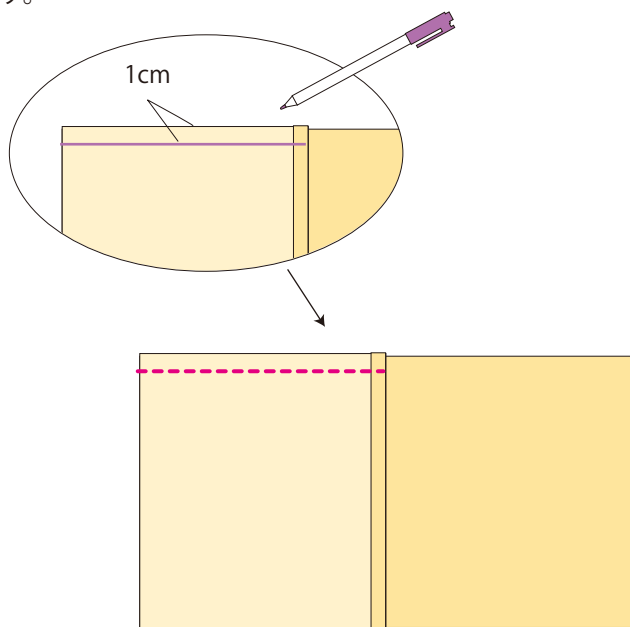

⑤図の矢印の位置のぬいしろを1cm折り、全体をアイロンで整えます。

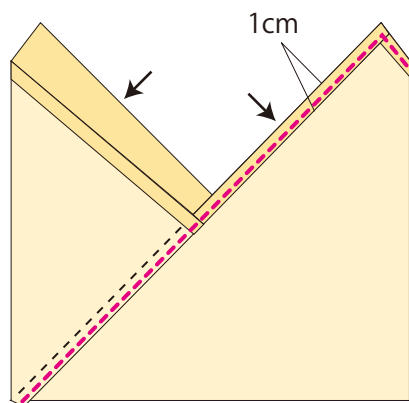

⑥周囲を並縫いで縫います。

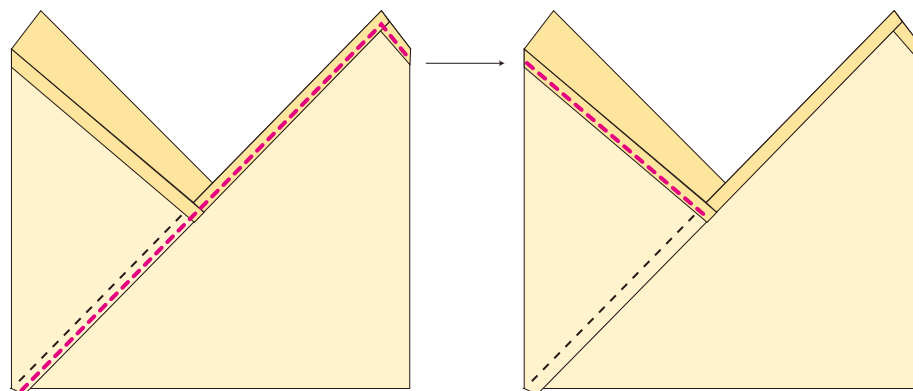

⑦反対側も周囲を並縫いで縫います。

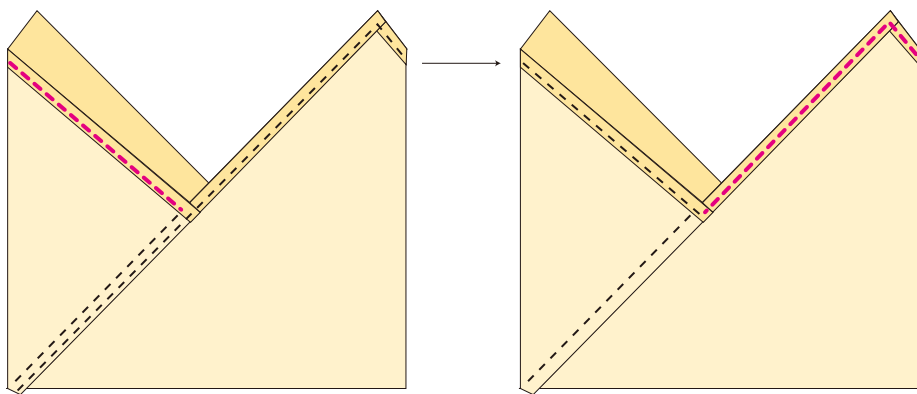

⑧表に戻して、アイロンをかけて完成です。

