



デザイン／パフェプロジェクト東京 山田あゆみ
 出来上がりサイズ／
 (大) 縦 18cm、底直径 19cm、(小) 縦 15cm、底直径 12.5cm

【作り方】 ①図のサイズに布に直接しるしをつけて裁断します。
 底布は実物大型紙を4ページと5ページに掲載しています。
 ぬいしろ(○囲みの数字)を含んでいます。
 底板も実物大型紙に合わせてカットします。

(単位: cm)

<大人用>

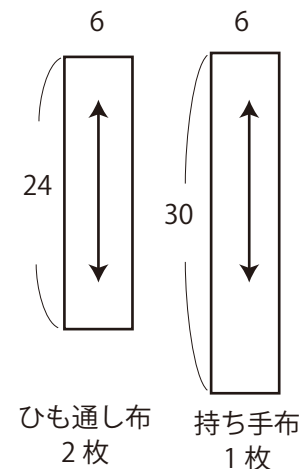
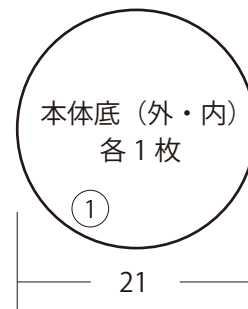
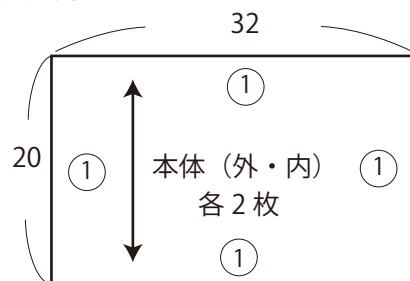

<用具>

24-412
 水性チャコペン
<https://clover.co.jp/products/24412>

25-053
 方眼定規 30cm
<https://clover.co.jp/products/25053>

36-191
 布切はさみ「ブラック」
<https://clover.co.jp/products/36191>



37-188
 ぬいしろガイド<位置決めプレート付>
<https://clover.co.jp/products/37188>

22-736
 仮止めクリップ
<https://clover.co.jp/products/22736>

糸切はさみ、目打、待針
 ミシン、アイロン、アイロン台など

<材料/大人用>

表布 幅110×30cm
 裏布 幅90×25cm
 底板 バッグ・帽子用ポリ芯
 (1.5mm)直径18.5cm
 ひも 200cm
 ミシン糸

<材料/子ども用>

表布 幅80×30cm
 裏布 幅60×20cm
 底板 バッグ・帽子用ポリ芯
 (1.5mm)直径12cm
 ひも 160cm
 ミシン糸

※生地が薄い場合やしっかり仕上げたい場合は、
 本体外袋全面に接着芯を貼ります。

<子ども用>

(単位: cm)

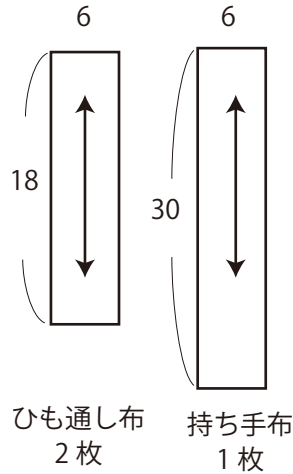
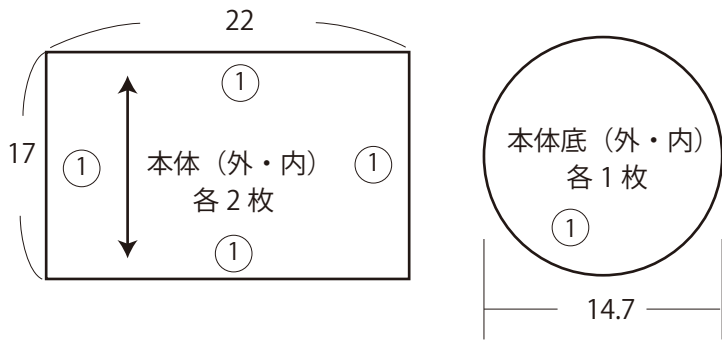

ぬいしろ(○囲みの数字)を含んでいます。

作り方は大人用、子ども用とも共通です。

裁断できました。

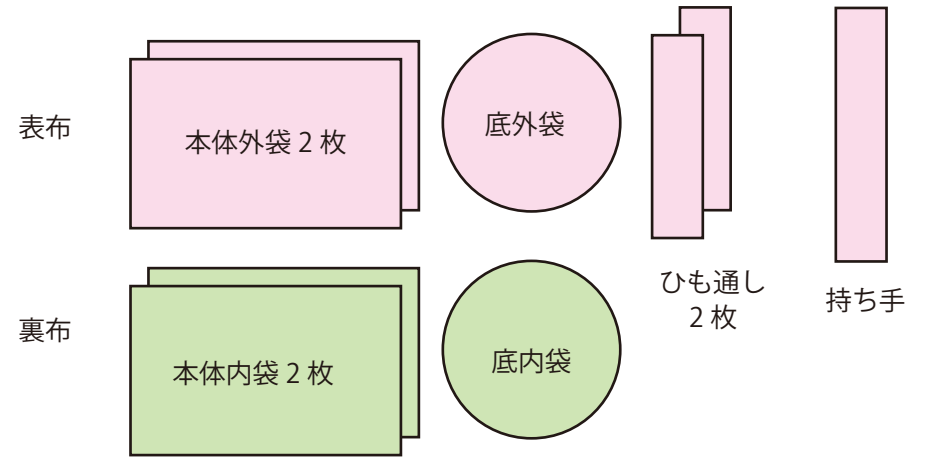

②水性チャコペンで、表布・裏布の裏面にそれぞれ、しるしを付けます。

【大人用】

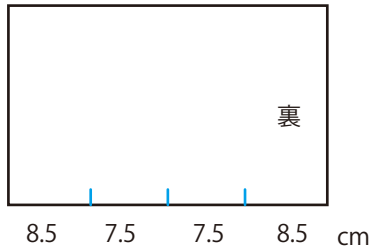

【子ども用】

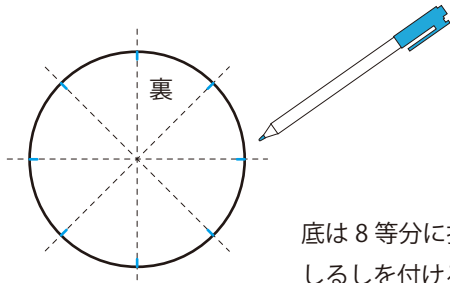
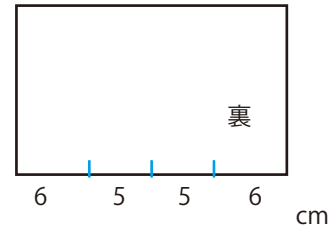

底は8等分に折ってしるしを付ける。

③ひもを作ります。

-1) 四つ折りにして、両端にミシンをかけます。
ひも通し用2本と持ち手用1本作ります。

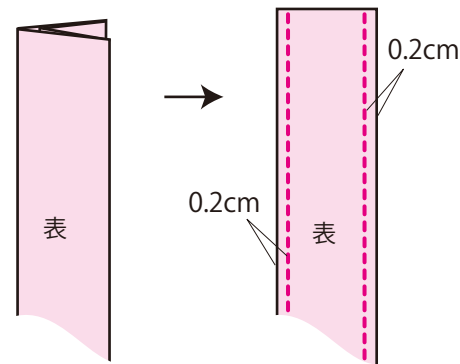

③-2) ひも通しは、大人用は4等分、子ども用は3等分にカットします。

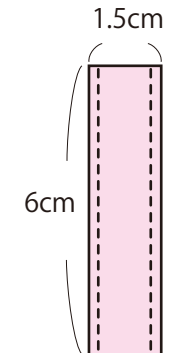

大人用は8本、子ども用は6本できます。

④本体にひも通しを半分に折って仮止めします。
ひも通しと本体は布端をぴったり合わせます。

(単位：cm)

【大人用】

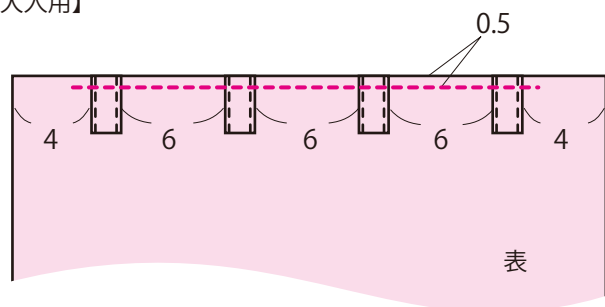

【子ども用】

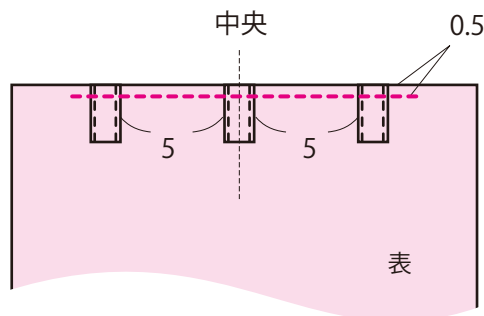

⑤外袋・内袋を作る。

-1) それぞれ中表に合わせて、両脇をぬいしろ 1cm
で縫います。内袋の片側に、返し口を 8cm ほど開
けます。

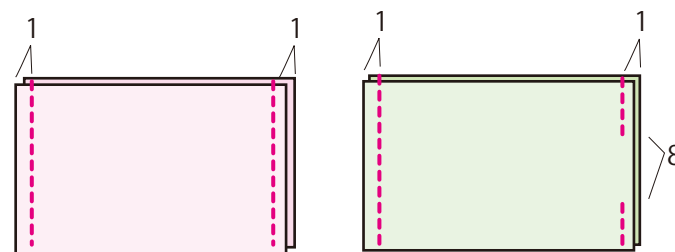

※ひも通しは図から省略しています。

縫い始めと縫い終わりは返し縫い

⑤-2) ぬいしろをアイロンで割る。外袋の表側
の縫い目に合わせて持ち手を仮止めする。

両脇中心で合わせる

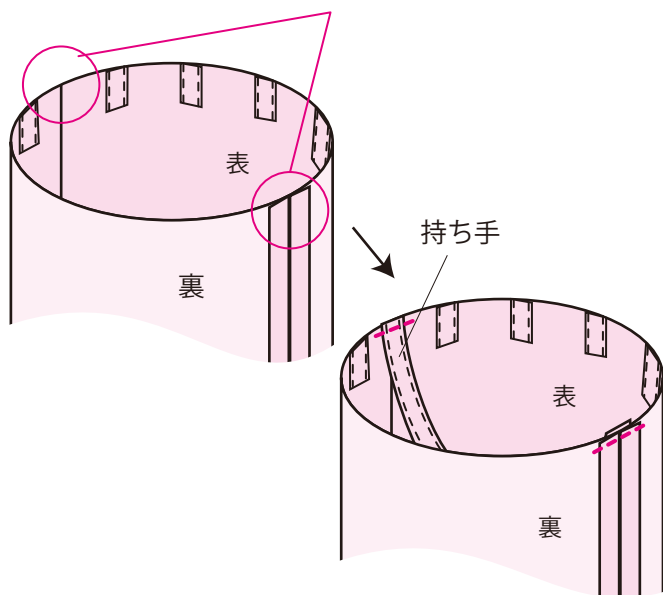

⑤-3) 外袋、内袋それぞれ中表にし、合印を合わせて、
底が下、本体が上になるようにしてぬいしろ 1cm で
縫う。つっぱって合わない時は本体側に 5mm 程度の
切り込みを入れます。

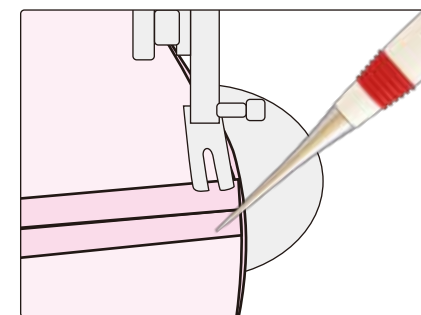
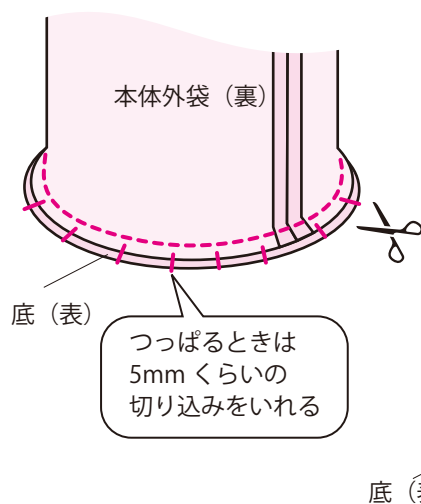

目打で押さえると
縫いやすい



切り込みには、36-666
「カットワークはさみ」が
おすすめです。
<https://clover.co.jp/products/36666>

縫い始めと縫い終わりは重ねる

クローバー株式会社

ミシンで作る浴衣に合うバッグ

信玄袋タイプ (大人・子ども) 5-3

⑥仕上げ

-1) 外袋、内袋を中表に合わせ、口回りをぬいしろ1cmでぐると一周縫う。

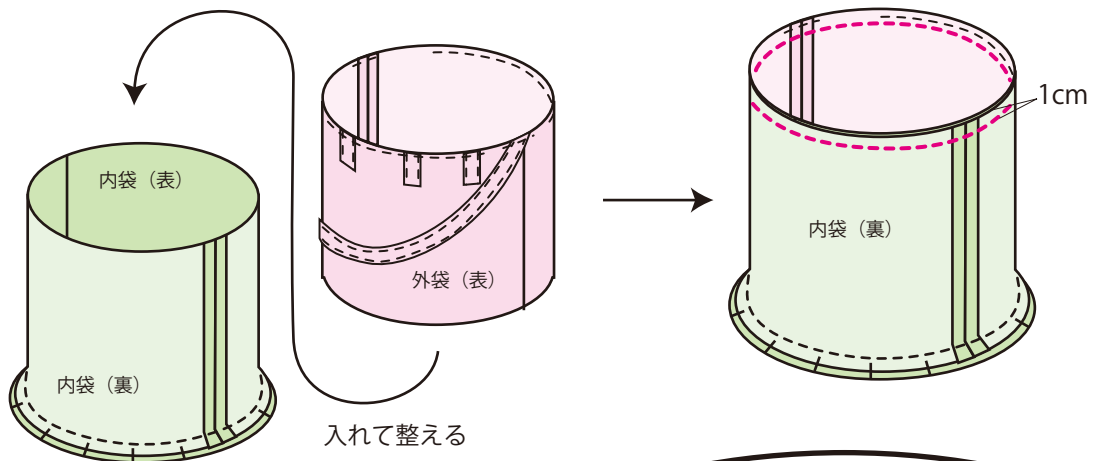

⑥-2) 返し口から表に戻し、アイロンで整え、口回りの布端から0.2cmのところをステッチします。

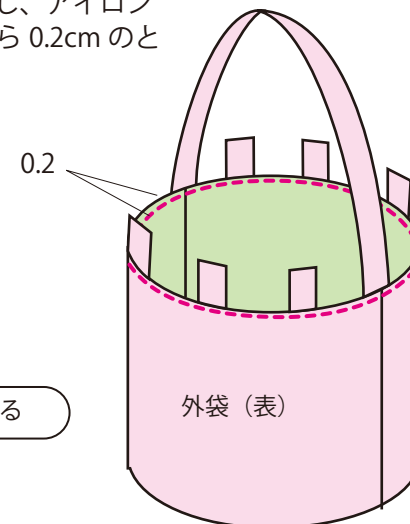

縫い始めと縫い終わりは重ねる

本体を表に戻すのに、
31-401「角・カーブ出しへら」が便利です。
<https://clover.co.jp/products/31401>

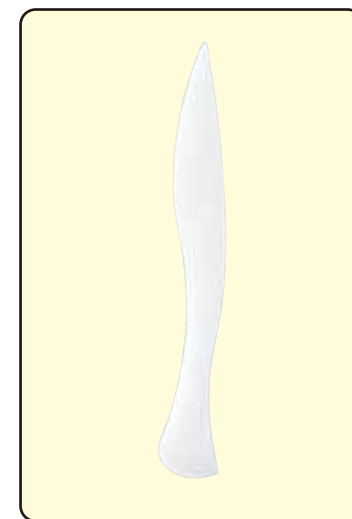

【実物大型紙／底布】

ミシンで作る浴衣に合うバッグ
信玄袋タイプ (大人)

本体底 (外・内)
各1枚

底板

0 1 2 3 4 5 cm

わ

クローバー株式会社

ミシンで作る浴衣に合うバッグ 信玄袋タイプ (大人・子ども) 5-4

⑥-3) 返し口をコの字とじでとじます。

コの字とじ(ラダーステッチ)

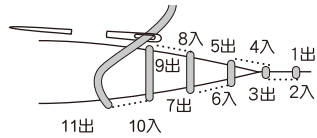

*布の内側から針を出して
左右を同じ針目で交互にすくいます

⑥-4) ひもを半分に切って、両側から通し、底板を入れて完成です。

