

クローバー スモッキングテンプレートで作る 一目刺しのコースター

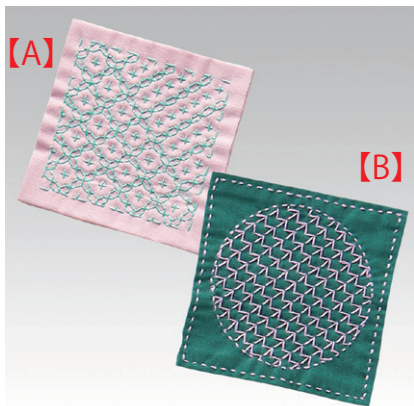

<材料>

- お好みの生地 (シーティングなど)
12cm 角 × 2 枚
- お好みの刺し子糸
- 手縫い糸

デザイン／クローバー

<用具>



57-782
クローバー スモッキングテンプレート <5mm>
<https://clover.co.jp/products/57782>

「クローバー スモッキングテンプレート」は
一目刺しのしるし付けにもオススメ！
ぜひご活用ください♪



57-232
刺し子針
<https://clover.co.jp/products/57232>

使用する生地に目立つ色のチャコペン
(水性チャコペン<細>・アイロンチャコペン<白>など)

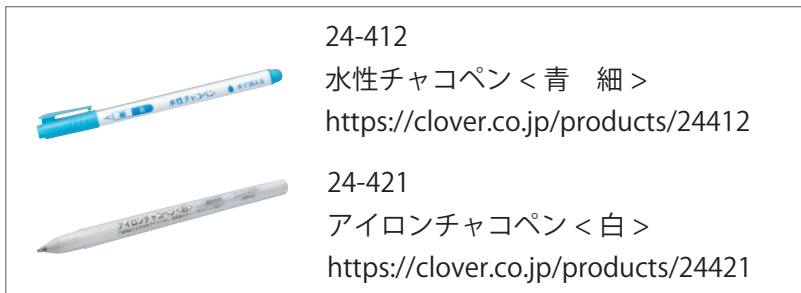

24-412
水性チャコペン<青 細>
<https://clover.co.jp/products/24412>

24-421
アイロンチャコペン<白>
<https://clover.co.jp/products/24421>

25-054
方眼定規 <20cm>
<https://clover.co.jp/products/25054>

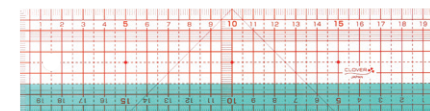

※ **[B]** のみ
57-894
サークルプレート
<https://clover.co.jp/products/57894>

- 手縫い針
- 待針
- 目打
- カットワークはさみ 115
- アイロン

<作り方>

- ① 表布・裏布を各1枚、12cm角にカットし、裏にぬいしろ1cmの出来上がり線を描きます。

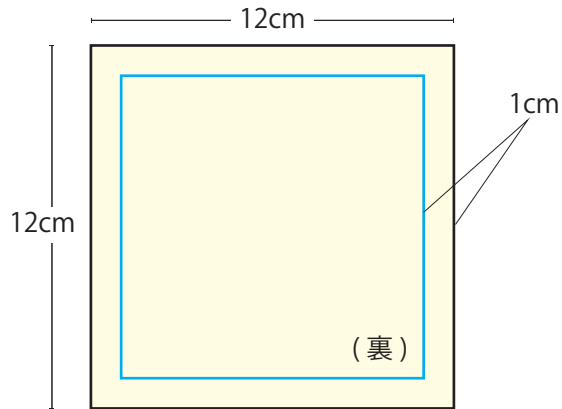

- ② 表布の表に「クロバー スモッキング テンプレート」とチャコペンを使ってドットのしるしを付け、一目刺しをします。

【A】のしるし付け・刺し方はP.3を、
【B】はP.4～5をご覧ください。

- ③ ②を裏布と中表に合わせて待針でとめ、返し口を4cmほど残して出来上がり線を手縫い糸で細くすみ縫いします。

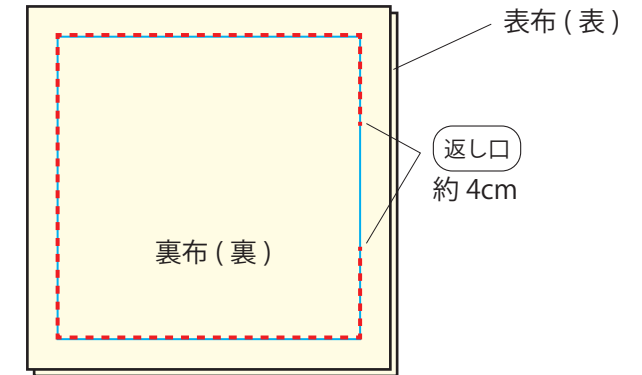

- ④ ぬいしろの角をカットし、0.5cmに切りそろえます。

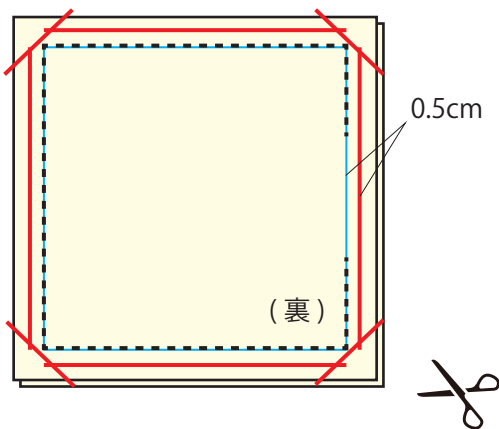

- ⑤ 表に返して、目打で角を整えます。返し口のぬいしろはきれいに折り込みます。

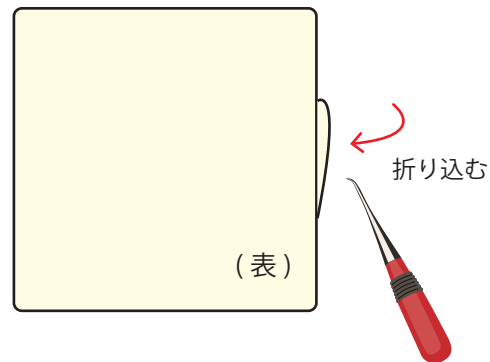

- ⑥ 返し口をコの字とじて、チャコペンのしるしを消したら完成です！

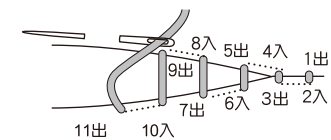

* 布の内側から針を出して
左右を同じ針目で交互にすくいます。

<【A】 のしるし付けと刺し方>

- ① 表布(表)の左上から2cm内側に、クロバー スモッキング テンプレートの左上の点を合わせ、17列・17行分のしるしをつけます。

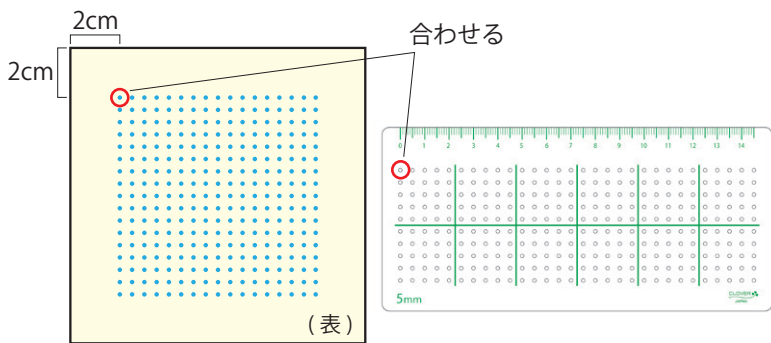

- ② 図の赤線のように一目刺しをします。

- (1) 横のラインを刺します。しるしの中で針を出し入れし、奇数行の両端は半目だけ刺します。

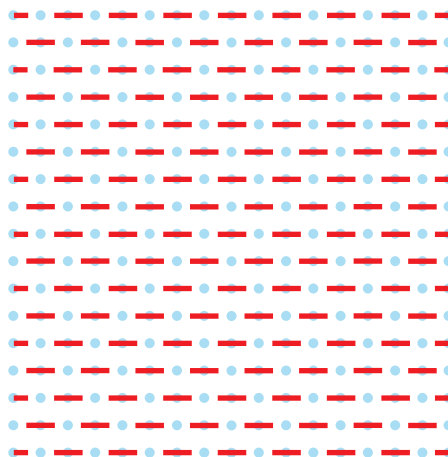

- (2) 縦のラインを刺します。しるしの中で針を出し入れし、奇数列の両端は半目だけ刺します。

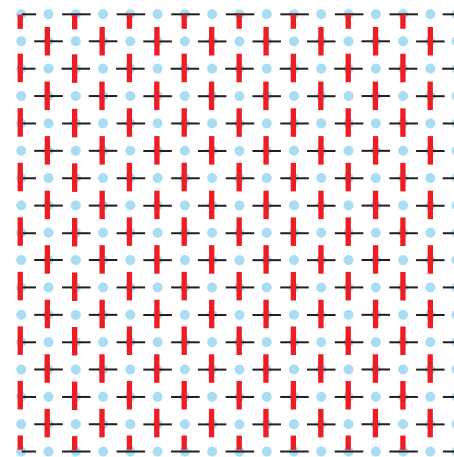

- (3) 斜め(右上から左下)のラインを刺します。

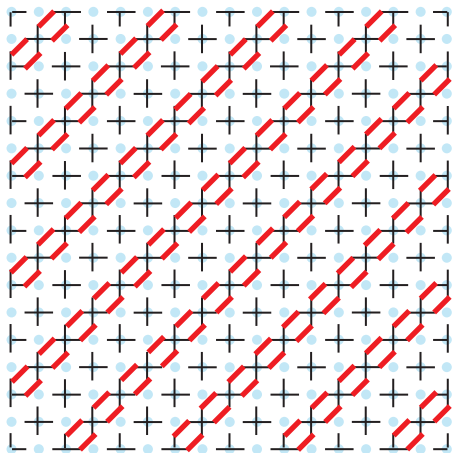

- (4) 斜め(左上から右下)のラインを10列刺します。

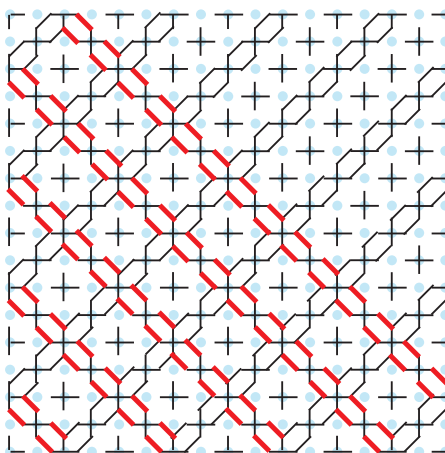

すべて刺し終えたところ。

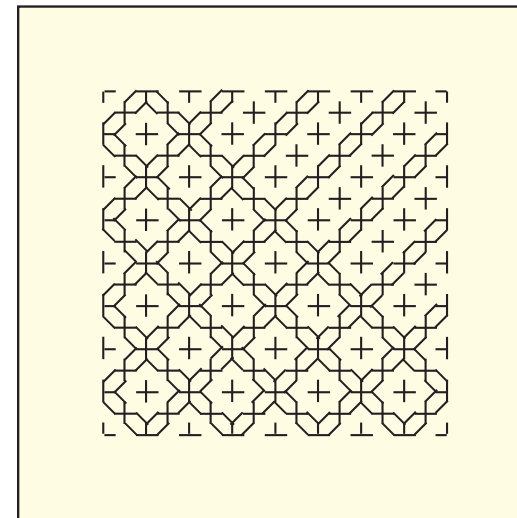

<【B】 のしるし付けと刺し方>

- ① 8cm のサークルプレートを表布の中央に配置し、チャコペンで外周と中心にしるしを描きます。

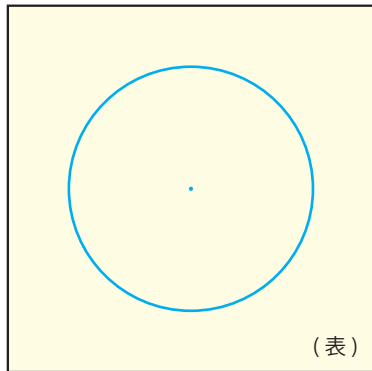

※アイロンチャコペンを使用する場合、プレートの中心の穴にペン先が入らないため、生地端から6cm×6cmのところを測ってしるしを付けてください。

- ② スモッキングテンプレートの左から9個目・上から9個目の穴に円の中心がくるようにプレートを配置し、円の中にしるしを付けます。

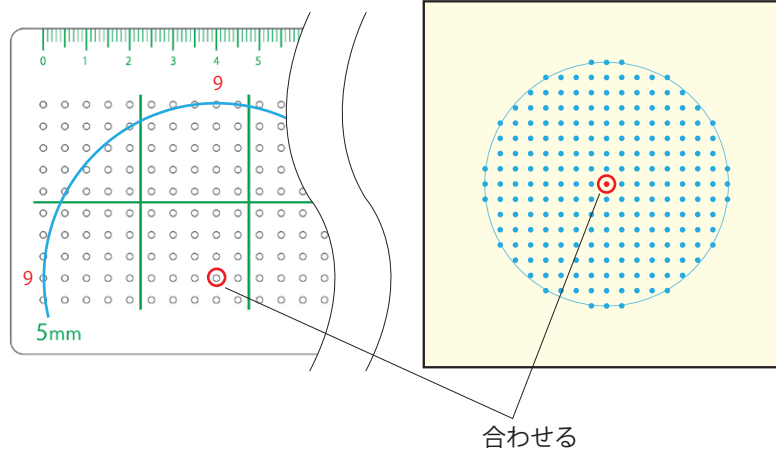

- ③ 図の赤線のように一目刺しをします。
(1) 横のラインを刺します。しるしで針を出し入れします。

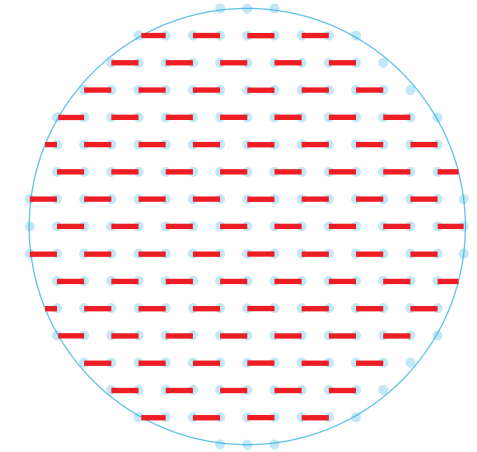

- (2) 縦のラインを刺します。しるしで針を出し入れします。

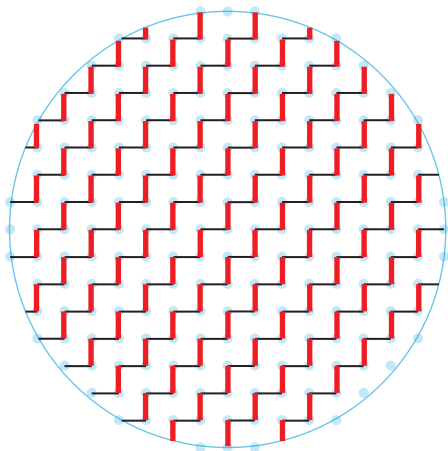

- (3) 斜め(左上から右下)のラインを刺します。
しるしから針を出し、しるしの手前で針を入れます。

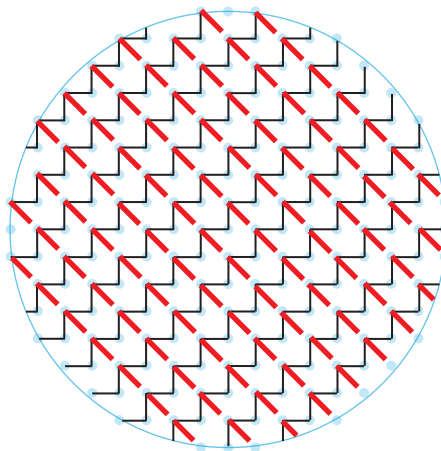

- ④ ①で付けた円をぐるりと一周なみ縫いします。

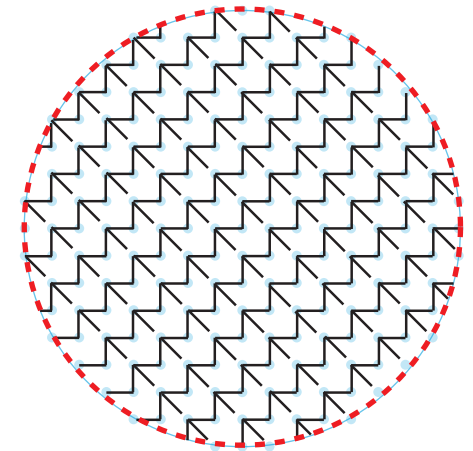

- ⑤ 四隅から 1.5cm のところにチャコペンで
しるしを付け、一周なみ縫いします。

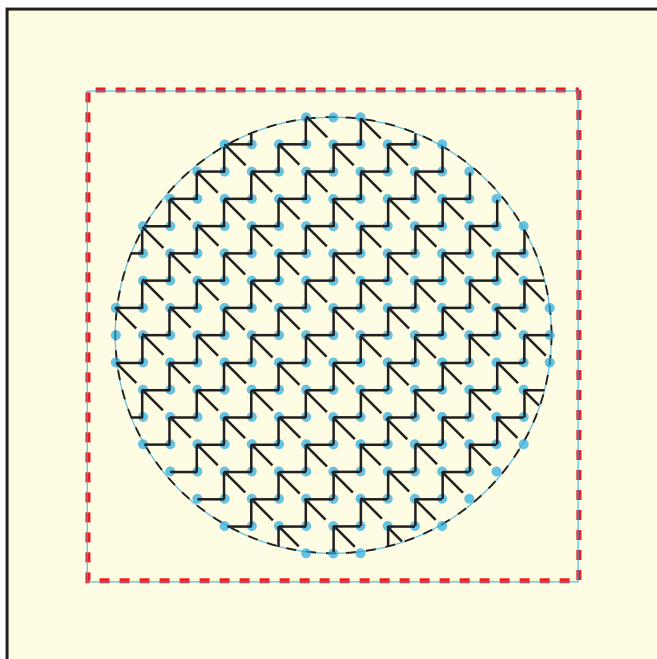

すべて刺し終えたところ。

