

## 数寄屋袋風小物入れ

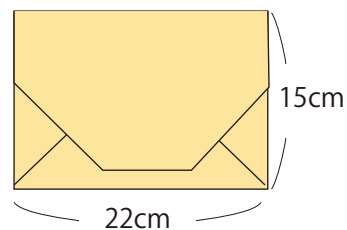

デザイン／クロバー  
出来上がりサイズ：よこ約 22cm たて約 15cm

### <用具>

18-038 ぬい針「絆」 四ノ三  
<https://clover.co.jp/products/18038>

10-520 デスクスレター<クイック>  
<https://clover.co.jp/products/10520>

24-416 水性チャコペン<紫 細>  
<https://clover.co.jp/products/24416>

方眼定規 30cm  
待針  
布切はさみ  
糸切はさみ

アイロン、アイロン台

### <材料>

手ぬぐい（表布用） 1枚  
内布用のコットン地 33.5×33.5cm

手縫い糸



### 【準備】

手ぬぐいは、水通し（水で手洗いして陰干し）します。  
乾いたら、両端のほつれをカットし、アイロンをかけます。  
布がゆがんでいる時は、ここで布目を整えます。



内布用のコットン地も同様に整えます。

①手ぬぐいを、33.5cm角に切り、図のように角をカットします。  
コットン地も同様に角を落とします。

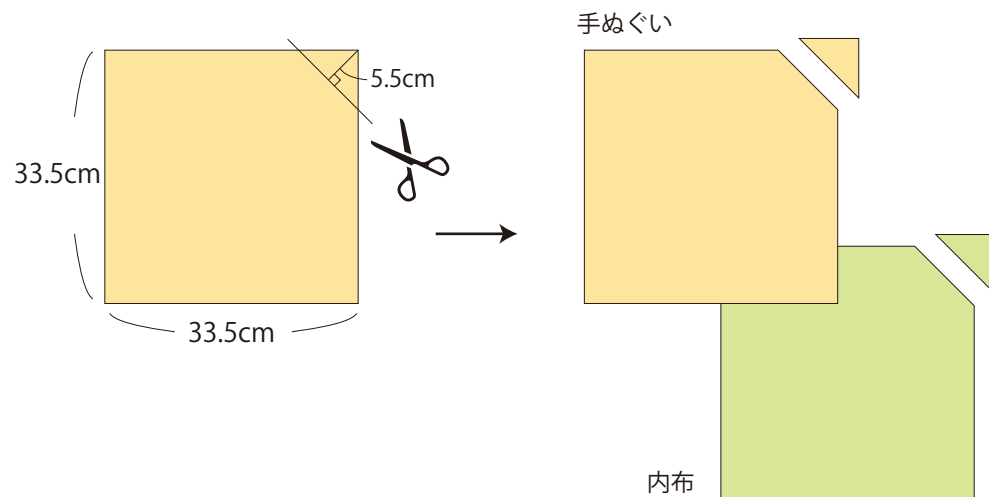

②周囲1cmの縫い線を水性チャコペンで描きます。

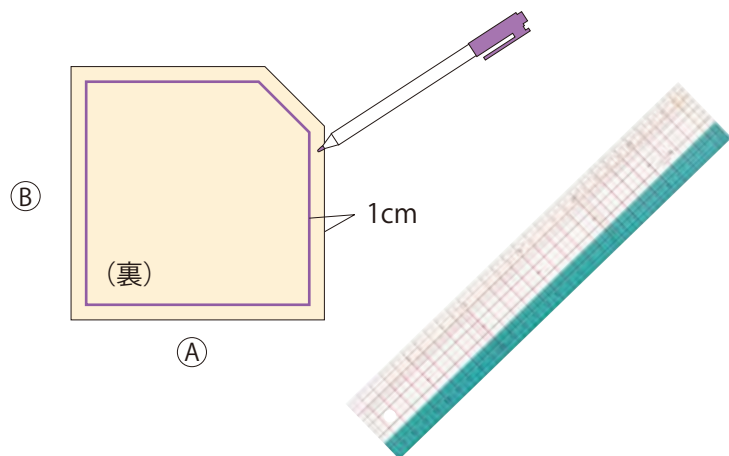

④次にBの辺を折って、しるし部分をなみ縫いします。  
ぬいしろや他の辺を縫わないように気をつけます。

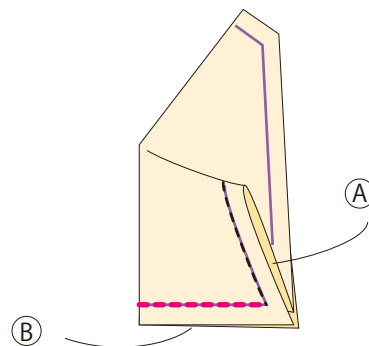

③Aの辺を図のように折って、しるし部分をなみ縫いします。

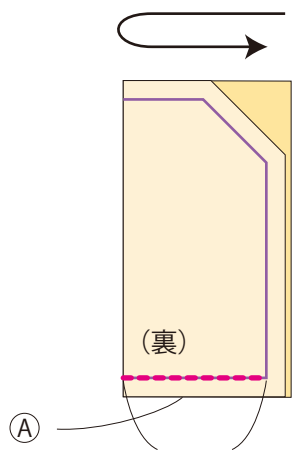

しるし部分をなみ縫い。  
ぬいしろは縫わない。

⑤AとBの辺が縫えた。

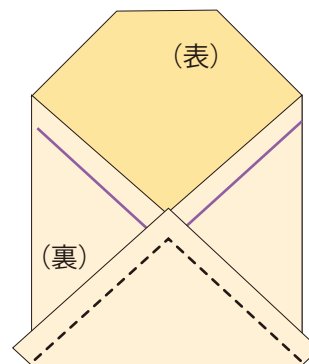

⑥内布用のコットン地も同様に縫う。

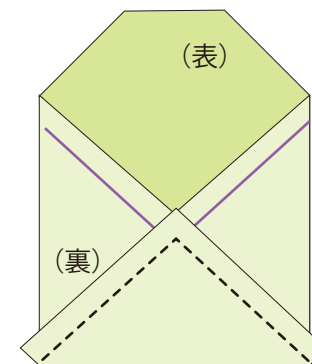

⑦手ぬぐい(表布)と内布を中表に合わせて、返し口を7~8cm残して入れ口を縫う。

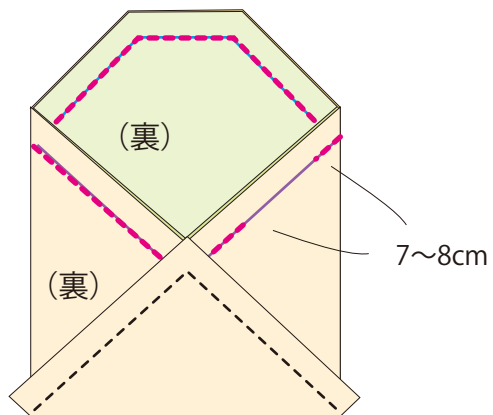

⑧返し口から表に返してアイロンで整え、コの字とじでとじます。

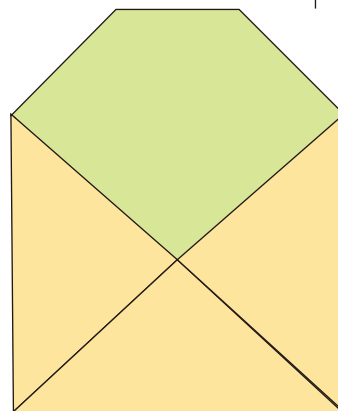

完成です！

コの字とじ(ラダーステッチ)

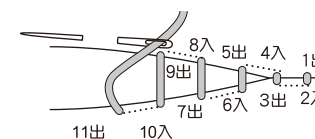

\*布の内側から針を出して  
左右を同じ針目で交互にすくいます

二つに折って  
使います。

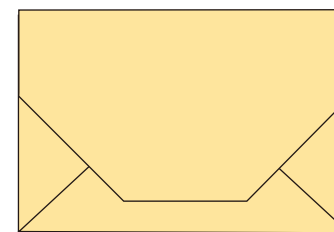

- ◎正方形の布2枚で作れます。いろんな大きさに作りましょう。
- ◎柄は斜めに出ます。