

かんたんキャミワンピ

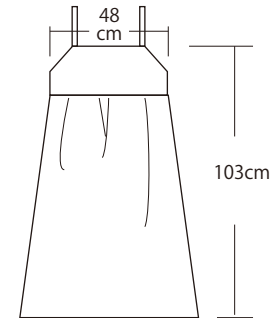

【出来上がりサイズ】
置き寸



デザイン、プロセス、動画監修／米永真由美

<用具>

36-191
布切はさみ「ブラック」24cm
<https://clover.co.jp/products/36191>

36-395
糸切はさみ「ブラック」(黒刃)
<https://clover.co.jp/products/36395>

25-052
方眼定規 50cm
<https://clover.co.jp/products/25052>

25-059
アイロン定規<ロング>
<https://clover.co.jp/products/25059>

24-150~
クローバーチャコピー両面
<https://clover.co.jp/products/24150>

21-041
ソフトルレット
<https://clover.co.jp/products/21041>

24-412
水性チャコペン<青 細>
<https://clover.co.jp/products/24412>

目打、リッパー、待針、ピンクッション、
ミシン、アイロン、アイロン台など



<材料>

生地 110cm 幅 2.3m
ミシン糸
薄地接着芯 110cm×15cm

39-321
ハترون紙
<https://clover.co.jp/products/39321>



【作り方】

①製図と裁断

型紙作り、裁断までの準備は「型紙の作り方と裁ち合わせ図 かんたんキャミワンピ PDF」をご覧ください。ぬいしろ幅はそちらに掲載しています。

生地がずれるので、持ち上げずに裁断しましょう。



②しるしを付ける

出来上がり線のしるしを両面チャコピーとソフトルレットでつけます。中心線や肩ひも付け位置にもしるしを入れます。肩ひもはそのままです。

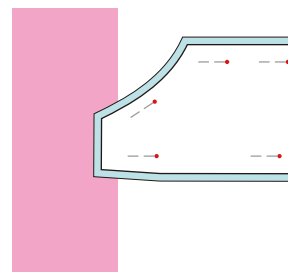

外表にした生地の間
両面チャコピーを挟んで
しるしをつけます。



ルレットは正しく
持ちましょう。

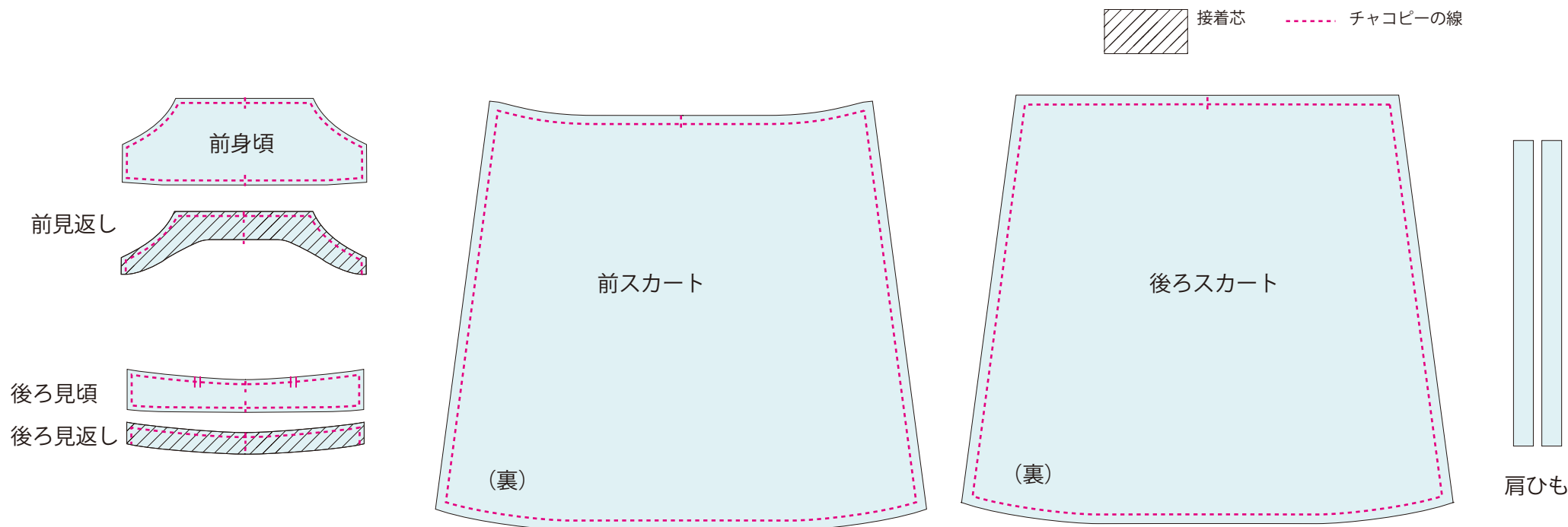

③肩ひもを2本作る

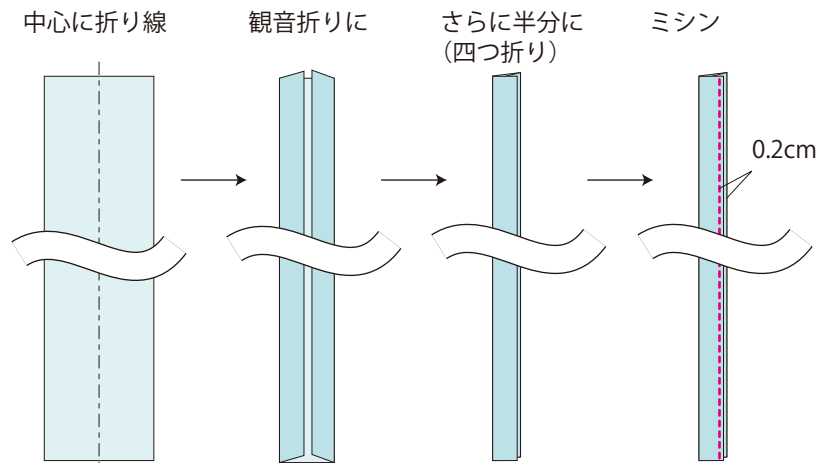

ミシンの縫い始めと縫い終わりは、返し縫いしてください。

④前後スカートにそれぞれギャザーミシンをかける。

- ・チャコピーの線の上下0.2cmを大きな針目で縫う。
- ・縫い始め、縫い終わりとも15cmくらい糸を残す。
- ・返し縫いしない。

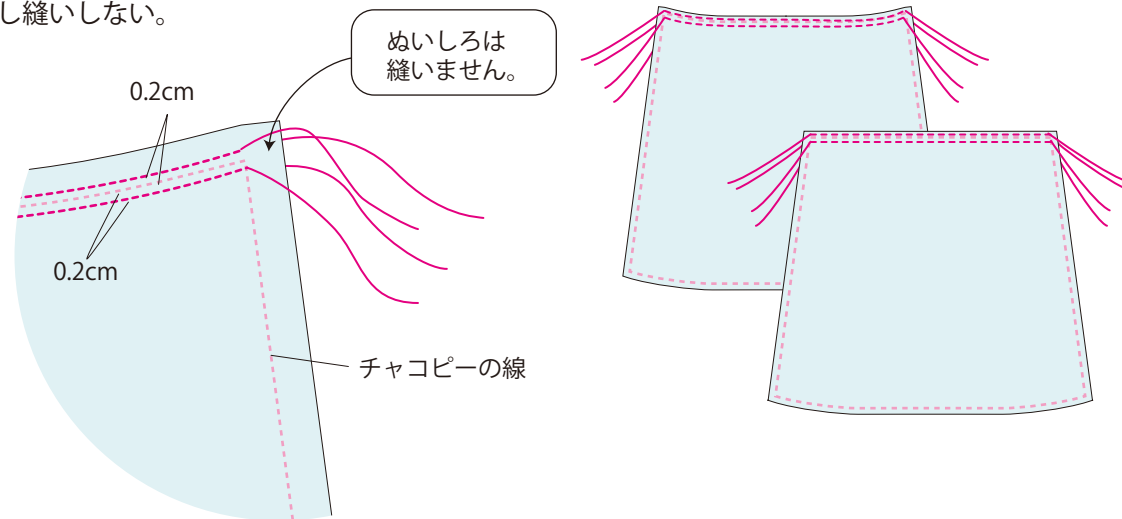

⑤身頃とスカートを縫い合わせる。

-1) スカートのギャザーを身頃の幅に寄せ、均等になるよう調整し待針でとめる。

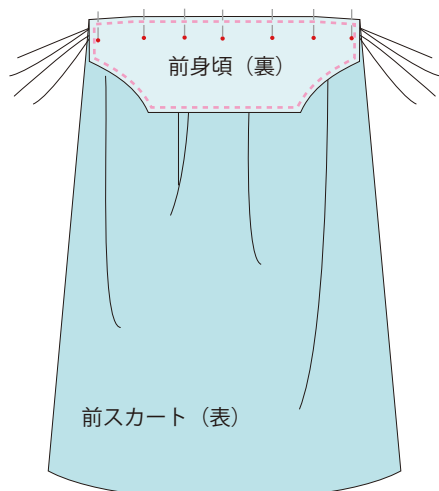

-2) ミシンをかける。

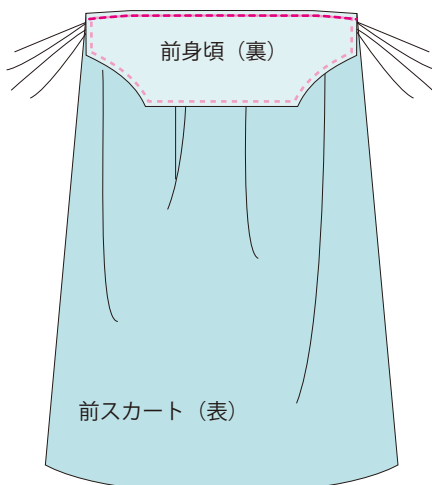

-3) 身頃とスカートのぬいしろにジグザグミシンをかける。

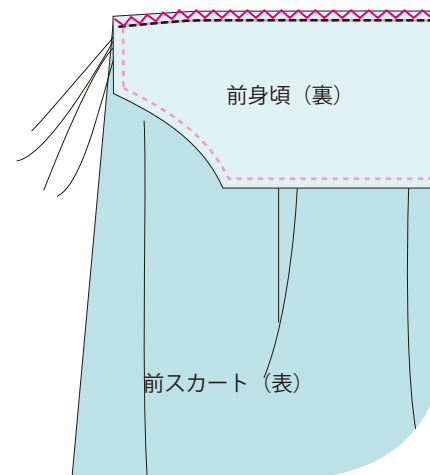

ミシンの縫い始めと縫い終わりは、返し縫いしてください。

-4) ぬいしろを身頃側に倒す。



-5) 表からステッチ

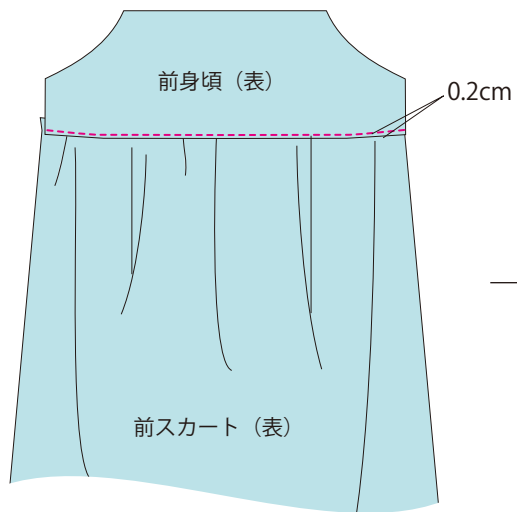

-6) 後ろ身頃と後ろスカートも同様に作る。

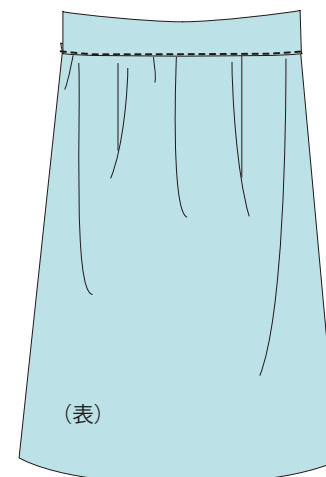

ミシンの縫い始めと縫い終わりは、返し縫いしてください。

-7) 両脇にジグザグミシンをかけます。

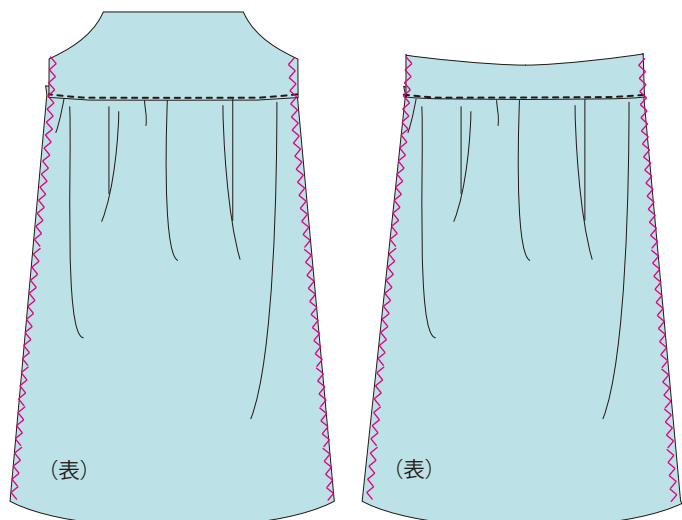

⑥前後を中表に合わせて両脇をミシンで縫い、ぬいしろを割る。

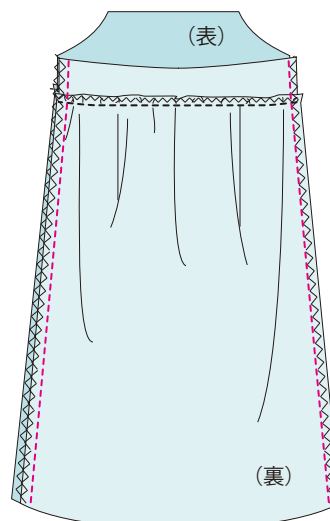

アイロンでぬいしろを開いておきます。

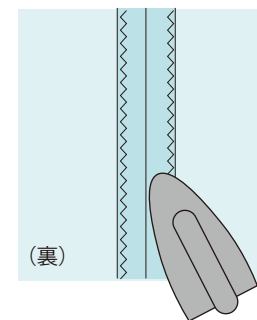

チャコピーの線は図から省略しています。

クローバー株式会社

部分型紙で作る かんたんキャミワンピ 6-4

⑦見返しを作る。

-1) 中表に合わせて両脇をミシンで縫い、アイロンで割る。

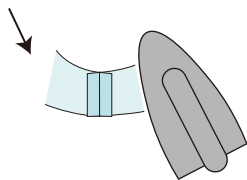
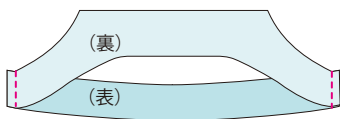

チャコピーの線と接着芯は図から省略しています。

-2) ジグザグミシンをかける。

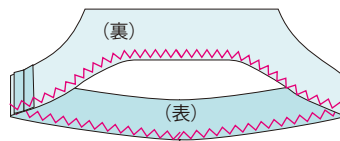

⑧肩ひもを仮止めする

試着してみて調整しましょう

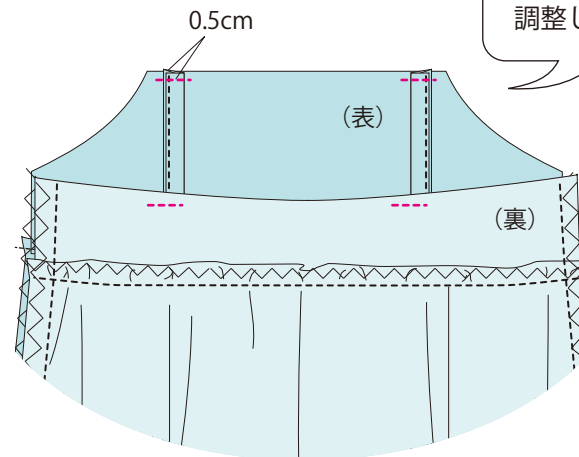

ミシンの縫い始めと縫い終わりは、返し縫いしてください。

⑨見返しをつける。

-1) 身頃と見返しを中表に合わせて、ミシンで縫う。縫い始めと縫い終わりは重ねる。

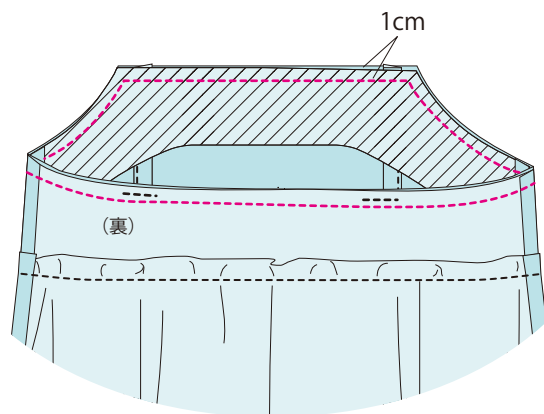

チャコピーの線とジグザグミシンは図から省略しています。

-2) ぬいしろに切り込みを入れる。カーブ部分は1cmおきくらいに切り込み。

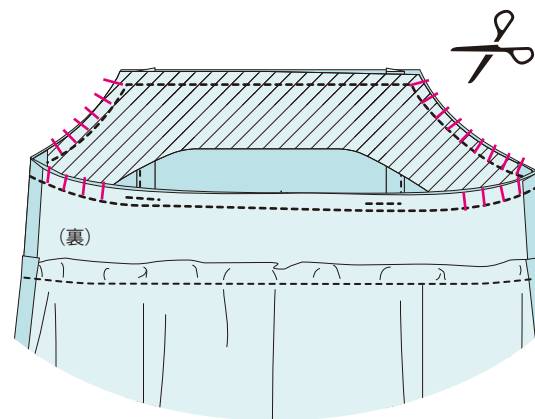

-3) 表に返してステッチをする。

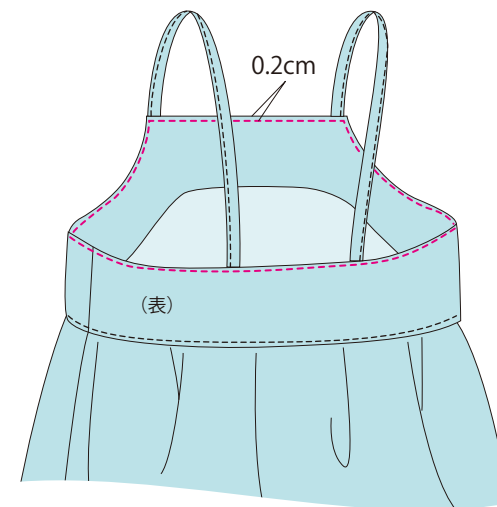

⑩裾の処理

-1) 試着してみて、裾の長さを決める。

-2) 脇のぬいしろを図のようにカットします。

-3) 裾を三つ折りにします。先に3cm折ってから1cm折ります。

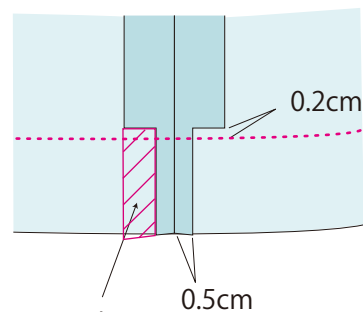

この部分
カット

0.5cm

0.2cm

ジグザグミシンは図から省略しています。

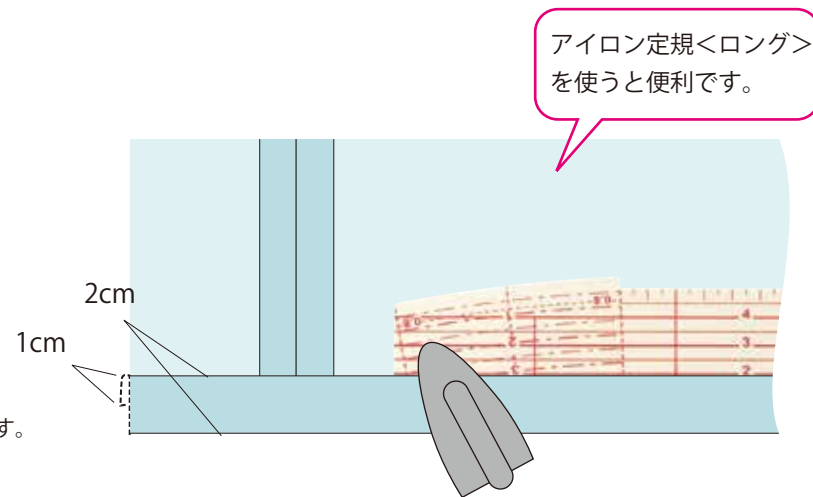

-4) 裾を縫います。0.2cmのところを縫います。縫い始めと縫い終わりは重ねます。

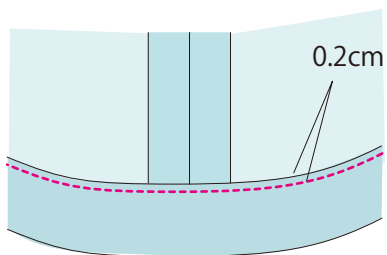

0.2cm



完成です！