

エプロンドレス

【出来上がりサイズ】
置き寸

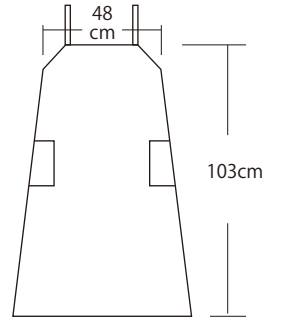

1) 型紙の作り方

①実物大部分型紙エプロンドレス PDF を原寸でプリントします。A4 サイズで3枚です。拡大縮小しないように注意します。

②後ろ身頃と 前後見返しをハترون紙に写し取ります。名前や肩ひも位置なども写します。

③前身頃は、実物大部分型紙を写し、図のように製図します。



後ろ身頃はそのまま写す

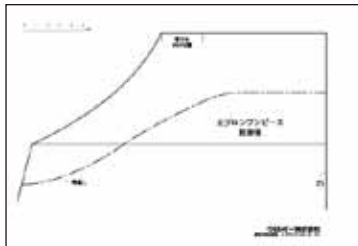
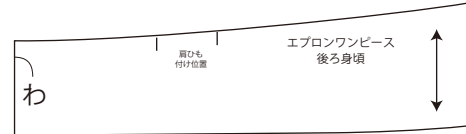

後ろ見返しは見返し線から上を写す



前見返しは
見返し線から
上を写す

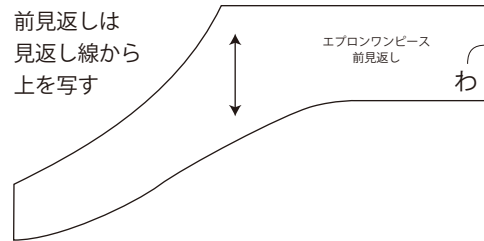

裾線は実物大部分型紙から写してください。

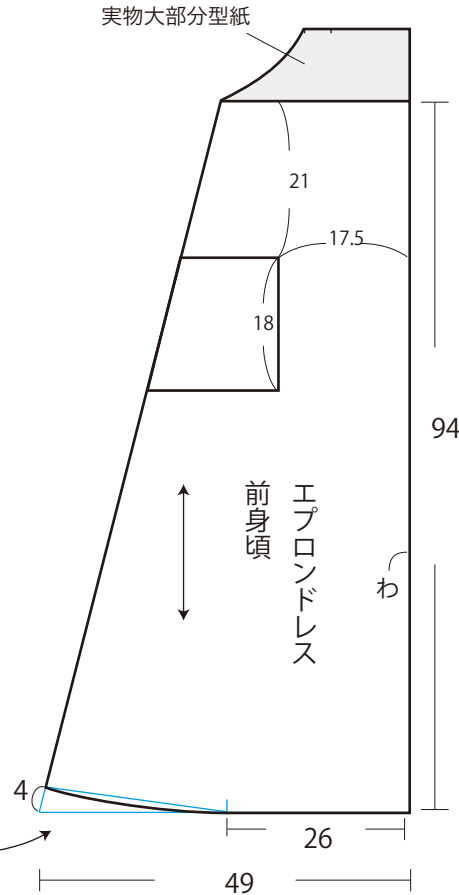

単位 : cm

定規で引けない長さは、メジャーで先に中間点のしるしをつけてから線をつなぎます。

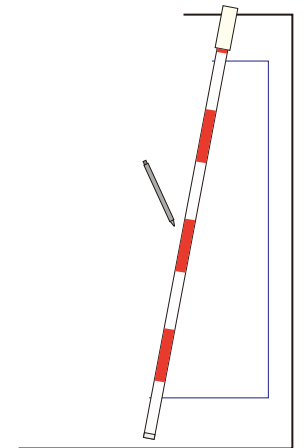

④後ろスカートはハترون紙に製図します。

図のように補助線を引きます。

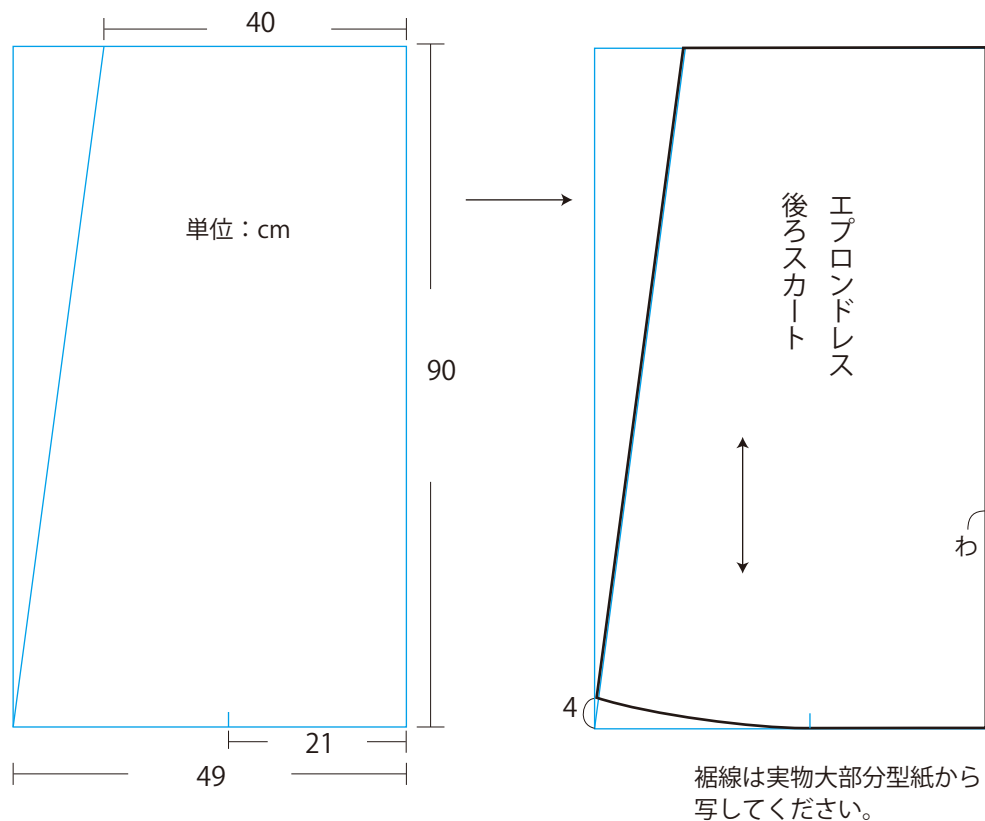

⑤ポケット以外の型紙も、紙切ばさみで丁寧に切ります。

※肩ひもは3ページの製図をご参照ください。

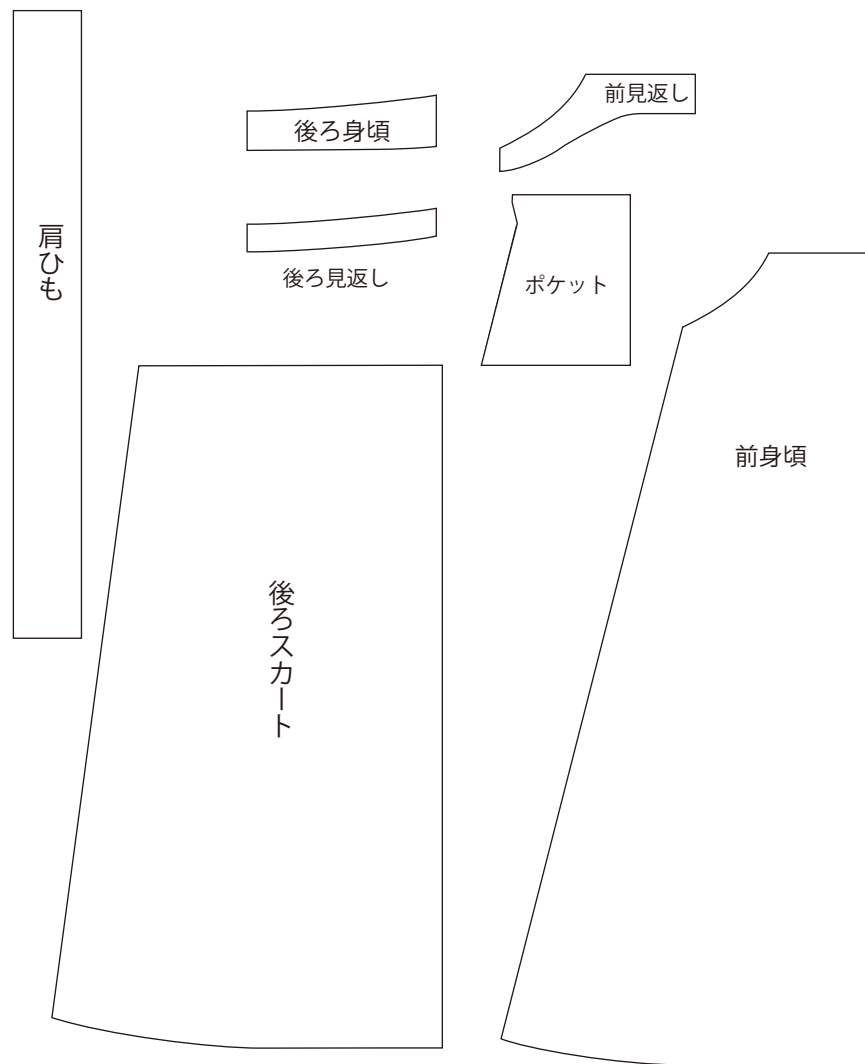

⑤ポケットは前身頃に描いた図を別のハترون紙に写し取り、以下の手順でぬいしろつき型紙にします。

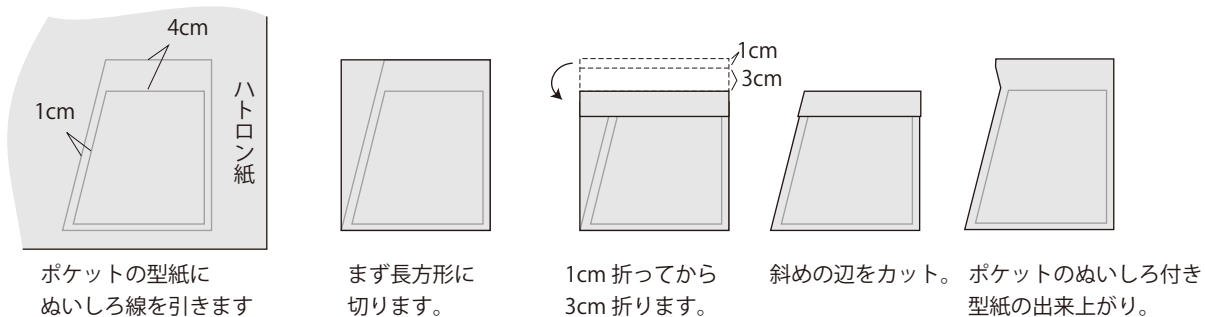

(単位：cm)

【製図】

実物大部分型紙を使わない場合は
このように製図してください。

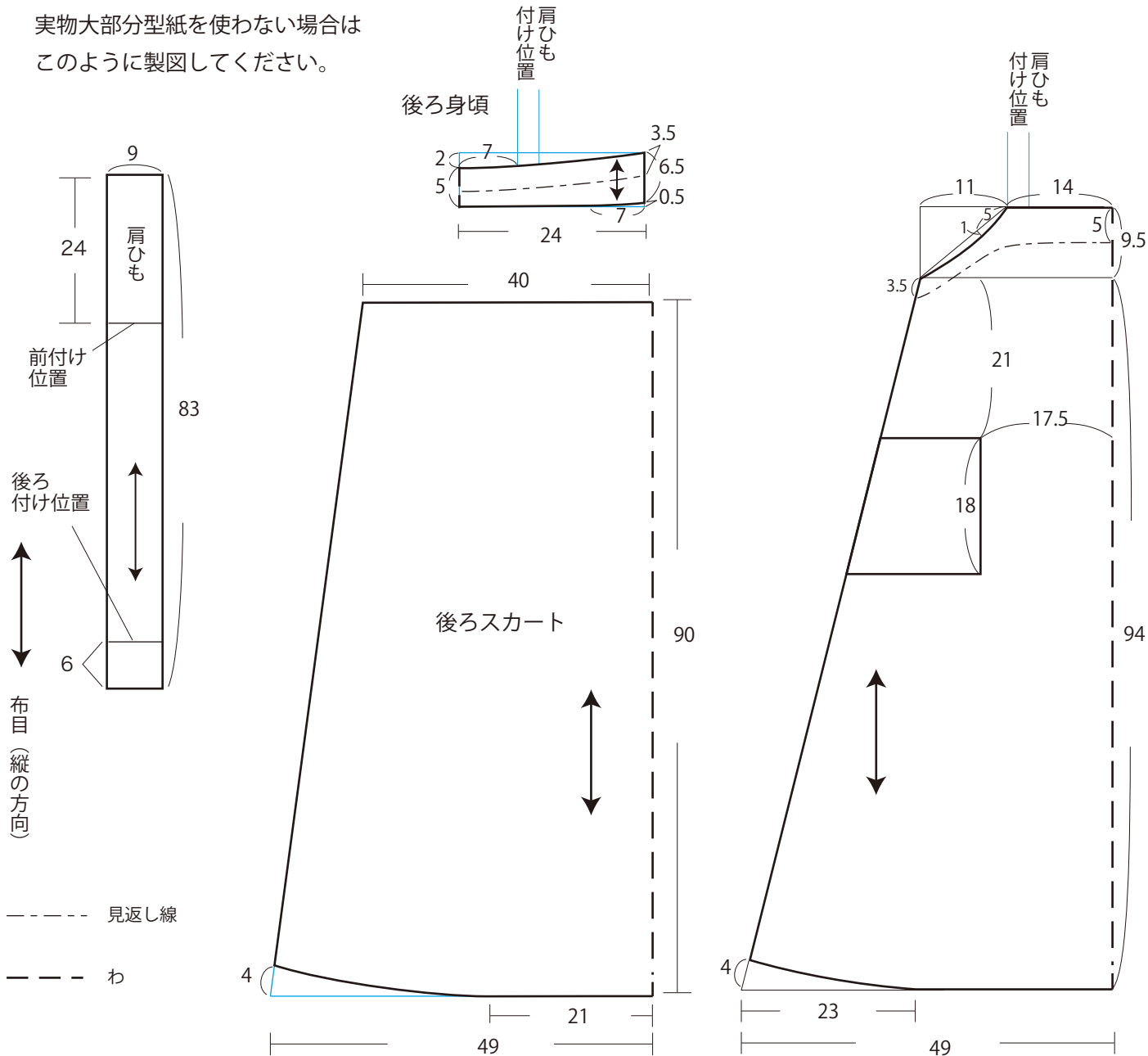

2) 裁断

準備 「水通し」と「地直し」

布地は事前に洗濯機や洗面器に水を張って1時間～半日ほど水につけ、軽く脱水し、布目を整えて陰干しします。たて糸とよこ糸が直角になるようにアイロンをかけておきます。麻などの縮みやすい生地は用尺より多めに用意しましょう。

①110cm幅で2.4m使います。外表に縦に半分に折り、布が扱いやすいように、1.3mと95cmと15cmに粗裁ちします。

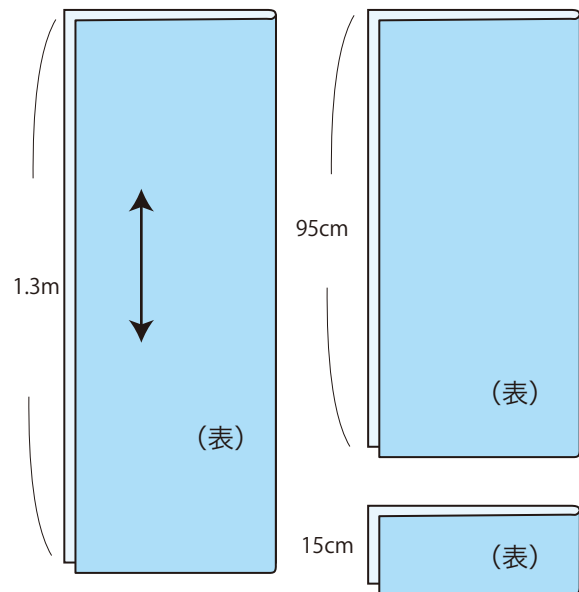

②15cmに裁った生地裏にアイロンで接着芯を貼ります。

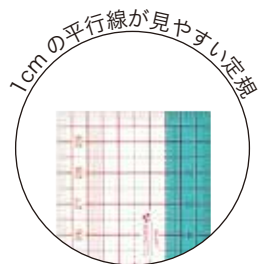
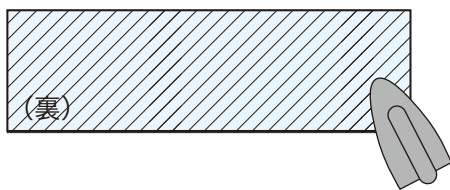

ぬいしろの線を引く時は、方眼定規の平行線を利用すると、早くきれいに引けますよ。

グリーンゾーンは1.5cm幅のぬいしろ付けにピッタリ！

③布に型紙を配置し、待針で留めます。ポケット以外の型紙にはぬいしろが付いていないので、水性チャコペンと方眼定規でしるしを付けます。図に指定のないもののぬいしろは1cmです。肩ひもは、ぬいしろ込みの寸法です。

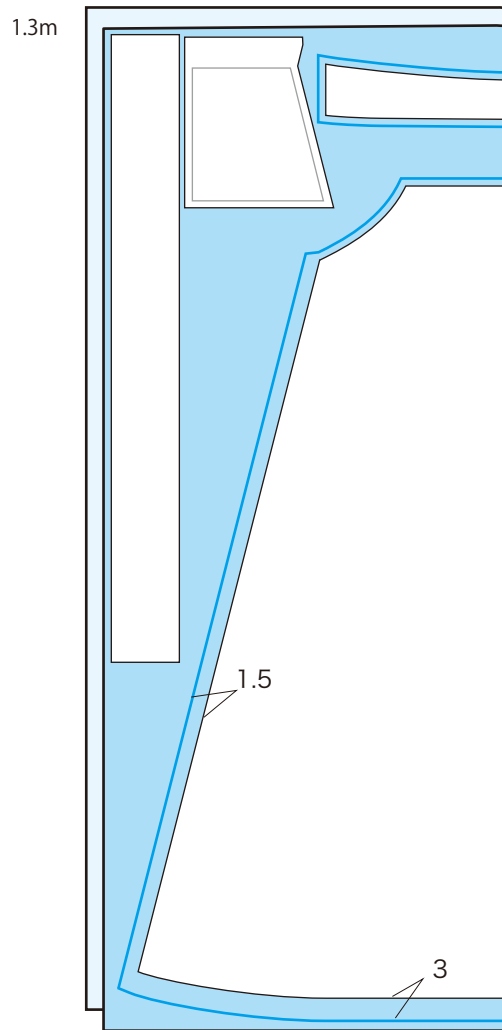

(単位：cm)

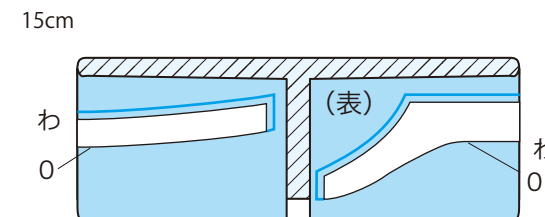
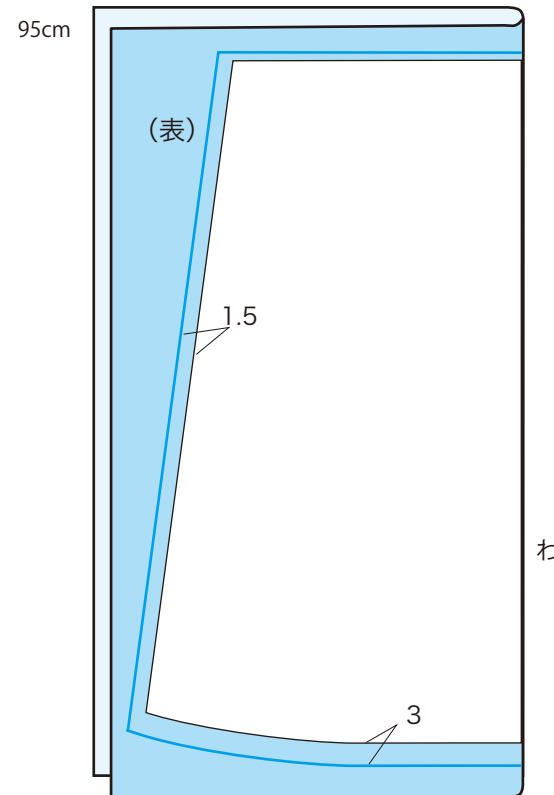

クローバー株式会社

型紙の作り方と裁ち合わせ図 エプロンドレス 4-4