

# キャラメルポーチとペンケース



【作り方】

①図のサイズに布に直接しるしをつけて裁断します。

**生地サイズは、ぬいしろ(○囲みの数字)を含んでいます**

(単位: cm)

ポーチ

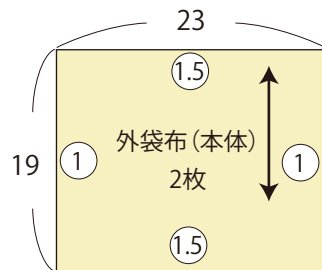

○タグ付け位置

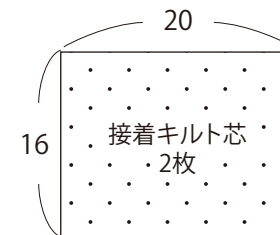
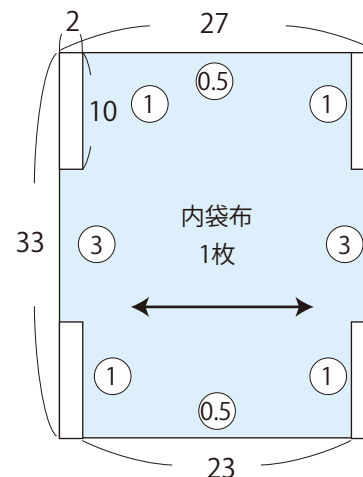
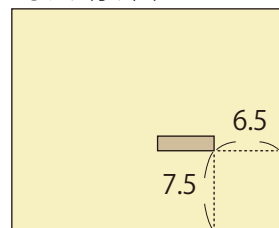

内袋は横に取ります

デザイン/パフェプロジェクト東京 山田あゆみ

出来上がりサイズ/

ポーチ: 縦 8cm、横 14cm、マチ 8cm

ペンケース: 縦 6cm、横 20cm、マチ 6cm

<用具>

24-412

水性チャコペン

<https://clover.co.jp/products/24412>

25-053

方眼定規 30cm

<https://clover.co.jp/products/25053>

36-191

布切はさみ「ブラック」

<https://clover.co.jp/products/36191>

22-735

シルク待針<耐熱>

<https://clover.co.jp/products/22735>

22-737

仮止めクリップ<ロング>

<https://clover.co.jp/products/22737>

糸切はさみ、目打

ミシン、アイロン、アイロン台など

<材料>

ポーチ

外袋布 19×23cm 2枚

内袋布 27×33cm 1枚

接着キルト芯 16×20cm 2枚

ファスナー20cm 1本

タグ(お好みで)

ペンケース

外袋布 15×28cm 2枚

内袋布 32×25cm 1枚

接着キルト芯 12×25cm 2枚

ファスナー25cm 1本

タグ(お好みで)

ミシン糸

57-899 水溶性両面接着テープ

<https://clover.co.jp/products/57899>

ペンケース

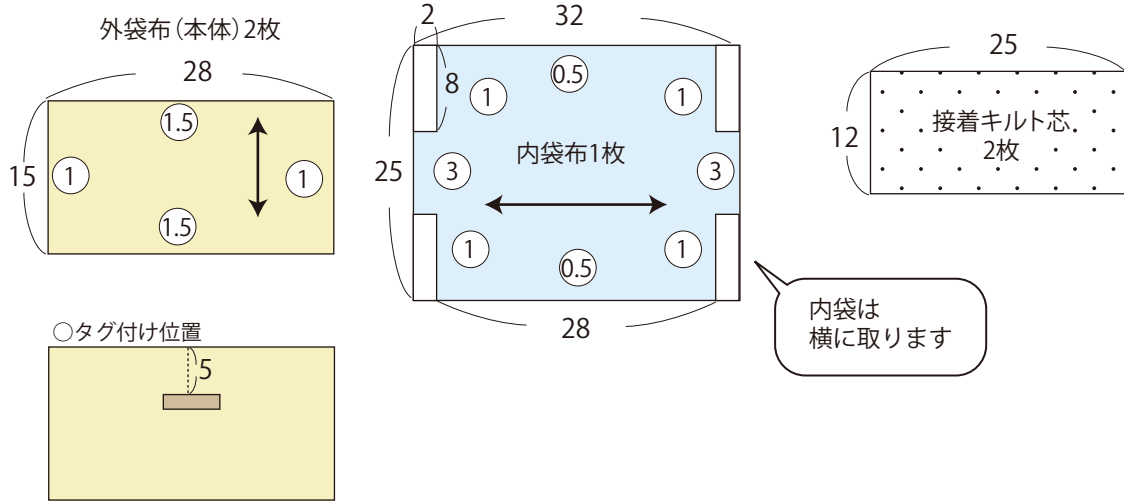

作り方はポーチ、ペンケースとも共通です。  
ここではポーチで説明します。

- ②接着キルト芯を貼ります。  
1) 外袋布の裏側に、周囲 1.5cm あけて、接着面を下にして、耐熱性の待針でとめます。

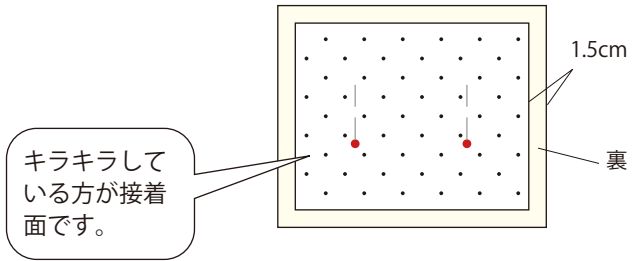

2) 表に返し、アイロンで軽く仮止めします(すべらせず、上から軽く押さえる)。

3) 待針を外し、再度押さえるように貼ります。待針を付けたままだと、跡が残るので、注意しましょう。

4) 上(ファスナー)側を芯に沿って、1.5cm アイロンで折ります。

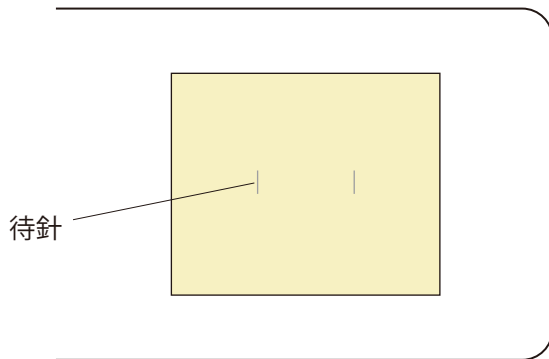

使用するキルト芯の説明書を確認して貼ってください。アイロンが熱すぎると溶けてしまうことがあります。

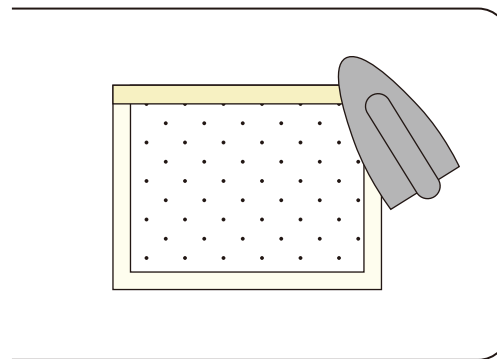

タグを付ける場合は、キルト芯を貼った後に縫いつけます。

接着芯を貼る時のあて布代わりに便利です。  
A3サイズ (297×420mm)  
4枚入。

57-902 シリコンペーパー  
<https://clover.co.jp/products/57902>

**クローバー株式会社**

ミシンの押えを「ファスナー押え」につけ変える

③内袋布にファスナーを縫いつける

-1) 内袋布の表にファスナーを表の状態に乗せ、ファスナー端と布端を ピッタリあわせませす。

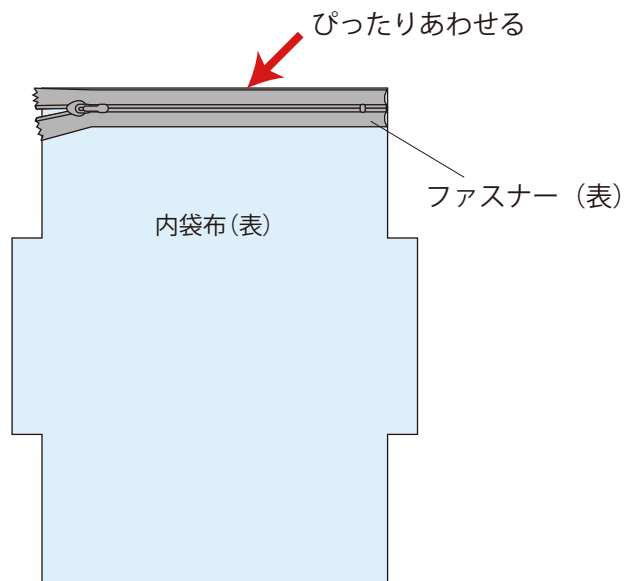

-2) ファスナー端から5mmの位置 (ファスナーテープの織りの境目が目安) を縫う。ファスナーのスライダーはしっかり避けながら縫う。

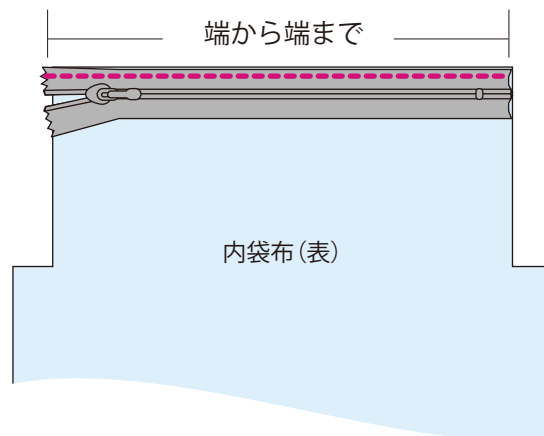

-3) 反対側も同様に縫う。

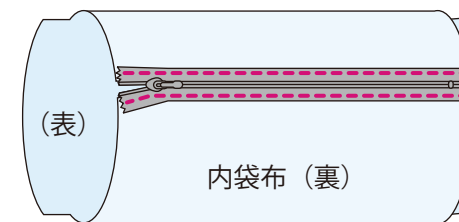

縫い始めと縫い終わりは返し縫い

④外袋を縫いつける

-1) ファスナーの端ギリギリに水溶性両面接着テープを貼る。

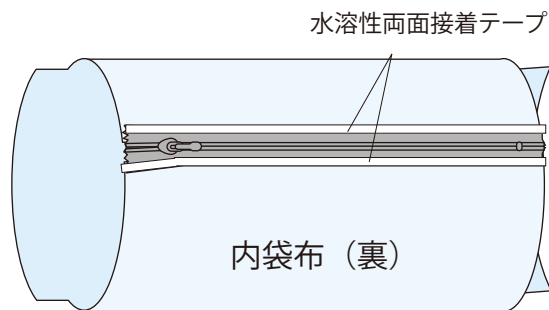

※接着テープがなければしつけでとめます。

-2) 外袋布を貼る。

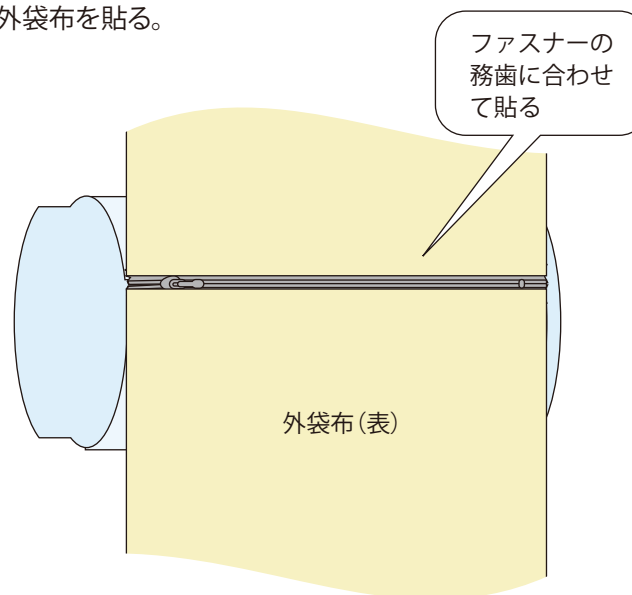

そのまま接着でき、洗うと水に溶けてなくなります。

57-899 水溶性両面接着テープ  
<https://clover.co.jp/products/57899>

クローバー株式会社

-3) 内布をよけて、表からステッチ。

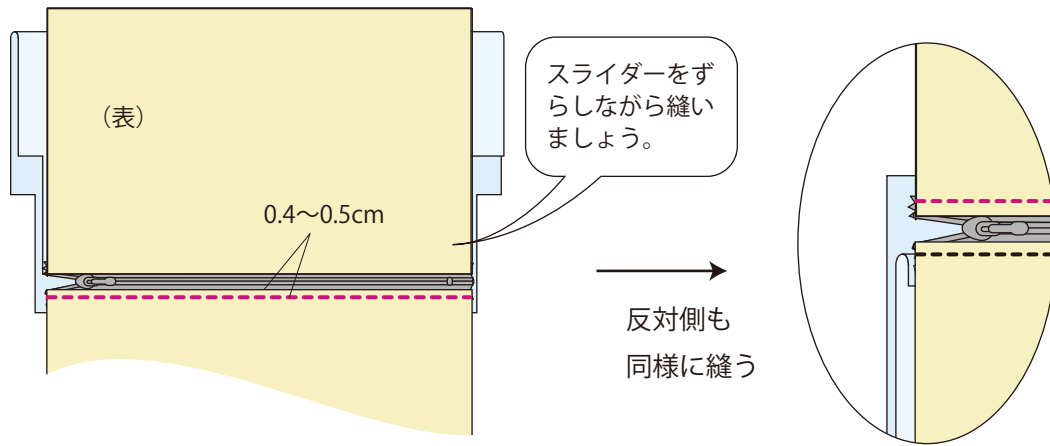

縫い始めと縫い終わりは返し縫い

-4) 外袋布の底になる部分を縫う。ぬいしろはアイロンでしっかり開く。

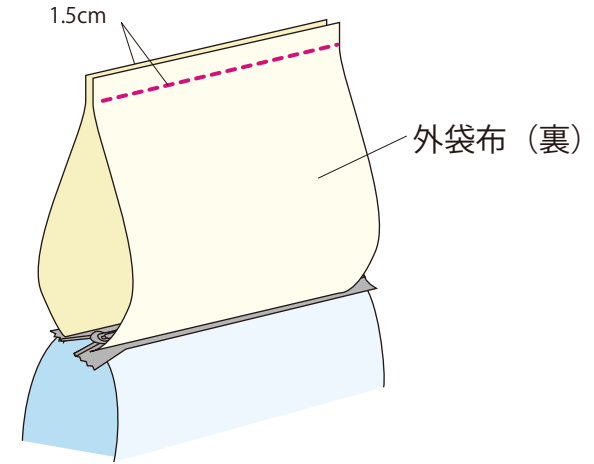

※接着芯は図から省略しています。

⑤表に戻して、内袋が外側になるようにして整えます(横地の内袋は少し伸びるので、外袋に合わせられます)。

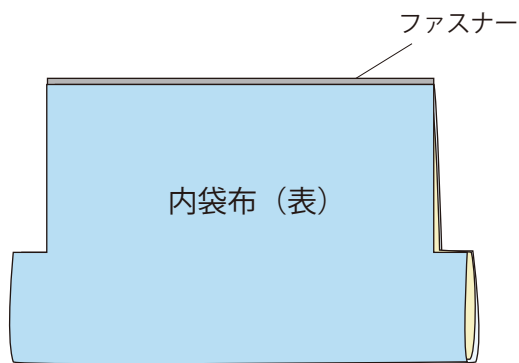

ファスナーは  
半分開けておく

⑥サイドを縫う。

-1) たての 中心位置にしるしを付ける。

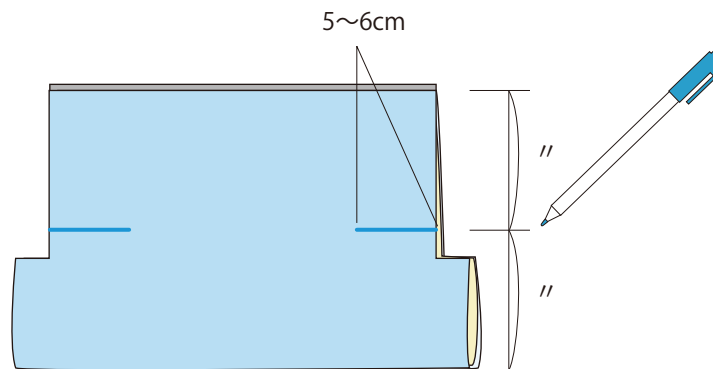

-2) しるしの位置に仮止めの粗ミシンをかける(返し縫いしない)。

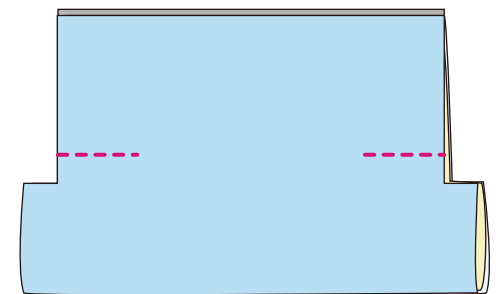

**クローバー株式会社**

ミシンで作るファスナーポーチ キャラメルポーチとペンケース 5-4

-3) 仮止めした部分を中心に、底の縫い目、ファスナーの中心を合わせ、ぬいしろの端を揃える。



内側になっている外袋布をピシッと伸ばす。ぬいしろの端もズレやすいので注意。

ソーイングのために設計された仮止めクリップ。重なった生地もずれずにしっかり挟みます。

22-736 仮止めクリップ  
<https://clover.co.jp/products/22736>

-4) ぬいしろ1cmでサイドを両側とも縫う。

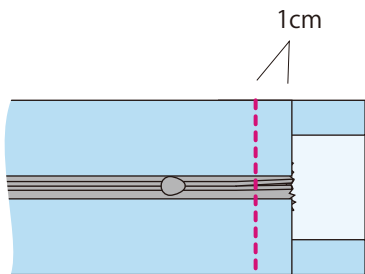

縫い始めと縫い終わりは返し縫い

-5) ぬいしろをくるむように三つ折りして縫う。

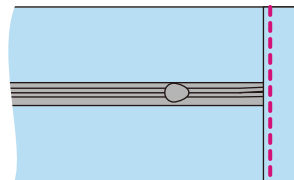

-6) 仮止めの粗ミシンを抜き取り、表に返して完成です!



真四角に整えるより、下を少し幅広にする方が安定して可愛く見えますよ!