

# ファスナーポケット付きナップサック



デザイン／パフェプロジェクト東京 山田あゆみ  
出来上がりサイズ（平置き・持ち手含まない）：  
縦約 40cm× 横約 31cm

## <作り方>

- ① 図のサイズに布に直接しるしを付けて裁断します。  
ぬいしろ（○囲みの数字）を含んでいます。

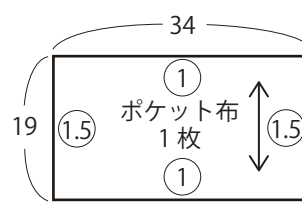
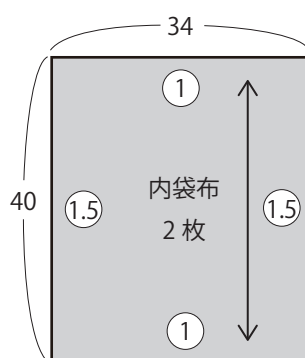
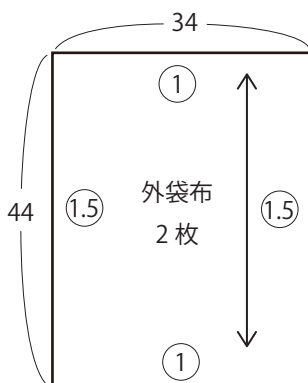

(単位：cm)



- ② ポケット布にファスナーを付けます。  
生地がほつれやすい場合は、上端にジグザグミシンをかけます。  
ポケット布とファスナーを中表にして上端を合わせ、端から0.5cmのところを縫います。

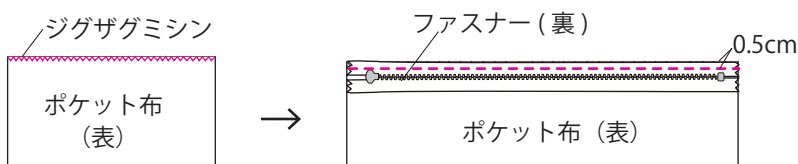

※ファスナーを縫う時は、  
ミシンの押え金をファスナー押え（片押さえ）  
に換えて縫います。

## <使用道具>

24-412 水性チャコペン<青 細>  
<https://clover.co.jp/products/24412>

25-053 方眼定規 30cm  
<https://clover.co.jp/products/25053>

36-191 布切はさみ「ブラック」  
<https://clover.co.jp/products/36191>

37-188 ぬいしろガイド<位置決めプレート付>  
<https://clover.co.jp/products/37188>

22-736 仮止めクリップ

35-114 スピードゴム通しクリップ式  
(もしくは「35-111 スピードひも通し」)

糸切はさみ、目打、待針、ミシン、アイロン、アイロン台など  
※ナイロン生地など熱に弱いものを使う場合は  
アイロンの代わりに「コロコロオープナー」を使うと便利です。

## <材料>

外袋・ポケット布 (【A】撥水加工ナイロン生地、【B】デニム生地)  
外袋布 44×34cm 2枚  
ポケット布 19×34cm 1枚

内袋布(コットン生地) 40×34cm 2枚  
持ち手・タブ用ナイロンテープ(25mm幅) 70cm  
ひも(パラシュートコード 幅約4mm) 400cm以上  
(1本200cm以上で2本。お好みで調整してください)

ファスナー 【A】26-421 止水ファスナー30cm

<https://clover.co.jp/products/26421>

【B】26-424 メタル調樹脂ファスナー30cm 黒

<https://clover.co.jp/products/26424>

ミシン糸

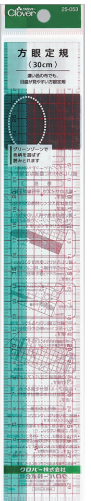

- ③ファスナーを起こしてコロコロオープナーかアイロンで折り目をつけます。  
撥水加工の生地と止水ファスナーを使っている【A】は折り目を付けるだけでミシステッチは無しにしていますが（縫い目から水がしみこむため）、【B】は図の位置にステッチを入れるとおさまりが良くなります。

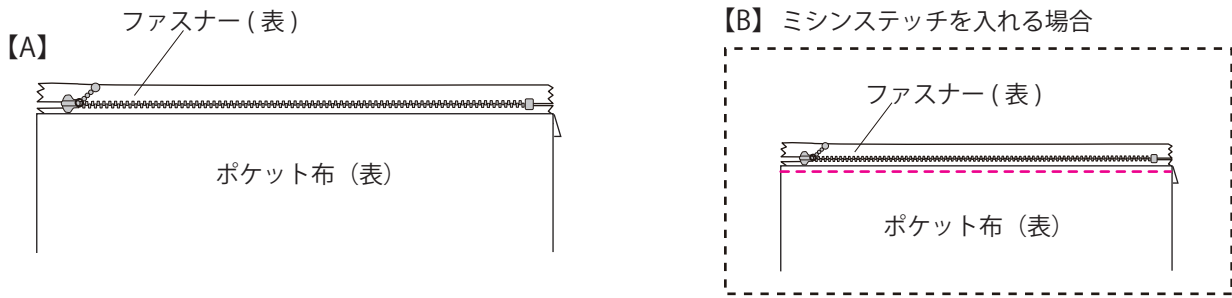

- ④外袋布の上にポケット布を置き、下の端で合わせます。  
ファスナーの上端から1cm下にしるしを付けます（左右とも同じようにしるしを付けます）。

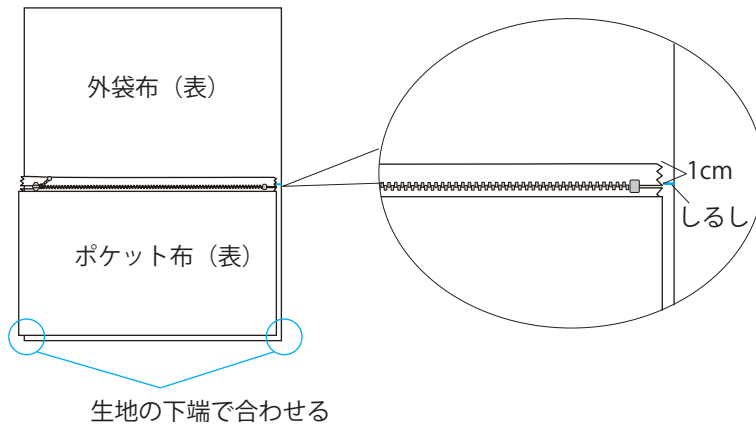

- ⑤ポケット布を上側に返し、ファスナーの端を④で付けたしるしに合わせます。  
ファスナーの端から0.5cmのところを縫います。

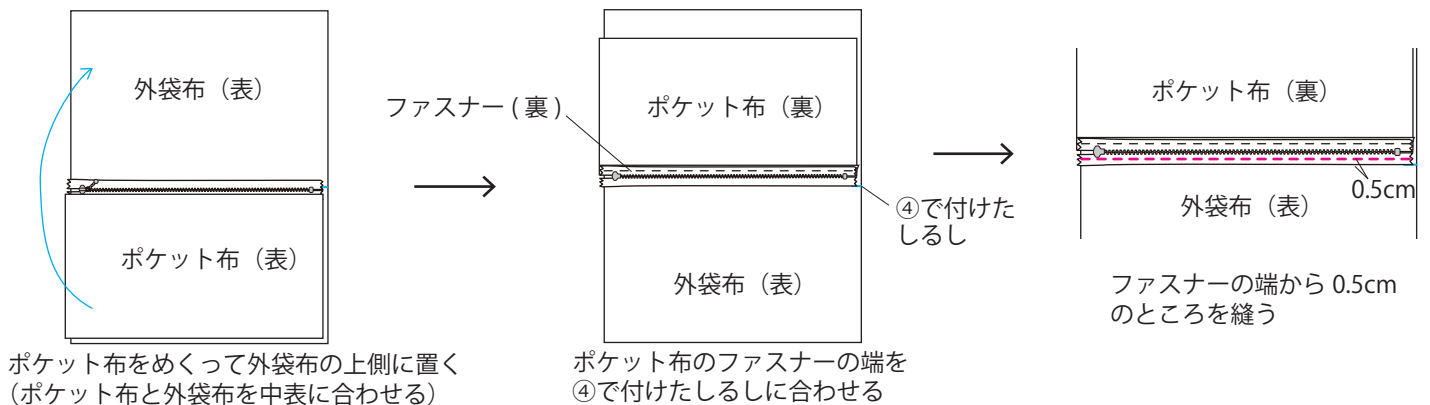

- ⑤ポケット布をもとの位置に戻し、外袋布にぬいしろ0.5cmで縫って仮止めします。

- ⑥外袋布の上端を、外表に3cm折り、コロコロオープナーかアイロンで折り目をつけます。

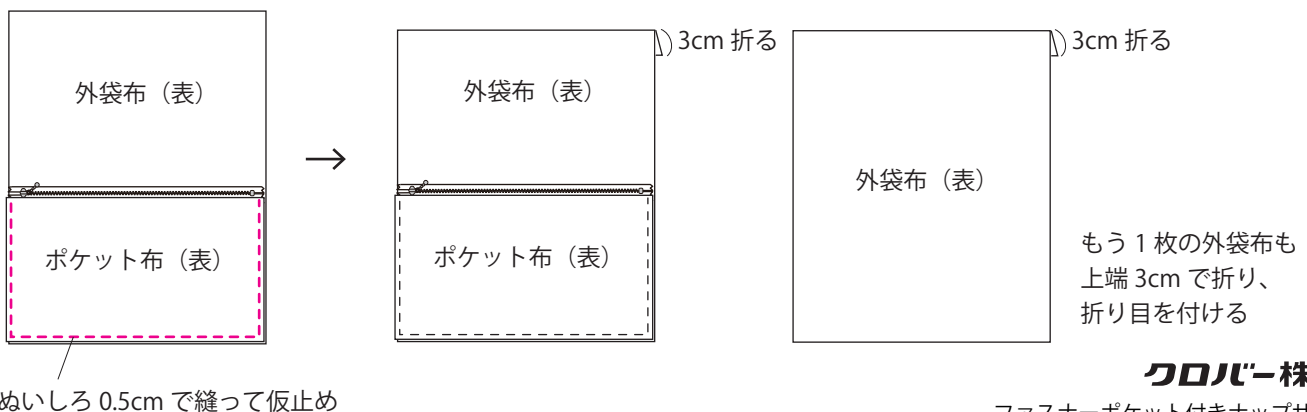

⑦持ち手とタブを用意します。

25mm幅のナイロンテープを27cmにカットしたものを2本(持ち手)、8cmにカットしたものを2本(タブ)用意します。  
 タブは半分に折り、端から0.5cmのところを縫います。

持ち手:27cm 2本



タブ:8cm 2本

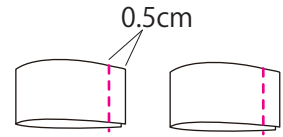
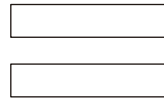

タブは半分に折って  
 端から5mmを縫う

⑧外袋布に持ち手とタブを仮止めします。

図のように持ち手を配置します(持ち手がねじれないように  
 気を付けてください)。

上端から0.5cmの所をミシンで縫います。

タブは図のように配置し、

外袋布の端から0.5cmの所を縫います。

もう1枚の外袋には持ち手のみ同様に仮止めします。

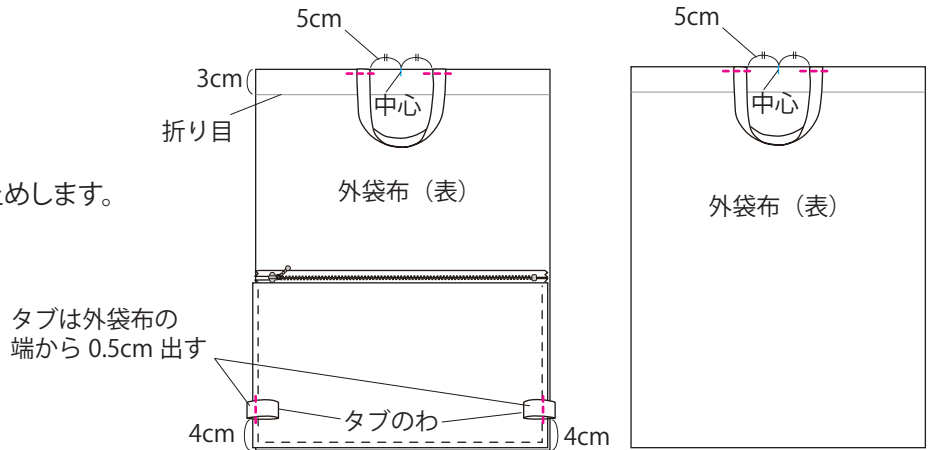

⑨外袋布と内袋布を中表に合わせ、袋口側をぬいしろ1cmで縫います。

ぬいしろはコロコロオープナーかアイロンで2枚一緒に内袋側に倒します。  
 もう1枚も同様にします。

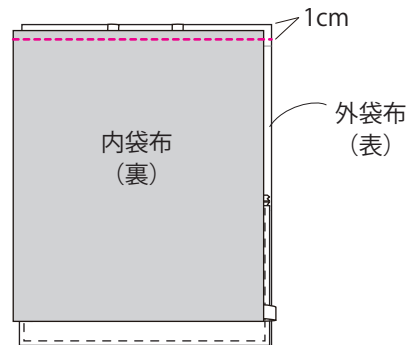

⑩⑨で縫い合わせたものを広げ、中表に合わせます。

合わせるときに、⑨で縫い合わせた部分がぴったり合うようにします。

⑥で外袋布に付けた折り目から6cmずつのところに

縫い止まりのしるしを付けます  
 (縫わない部分が返し口になります)。

サイドと上下を縫います。

(ぬいしろはサイドが1.5cm、上下は1cmで縫います。)

タブ部分は補強のため2回縫います。

ぬいしろはコロコロオープナーかアイロンで開きます。

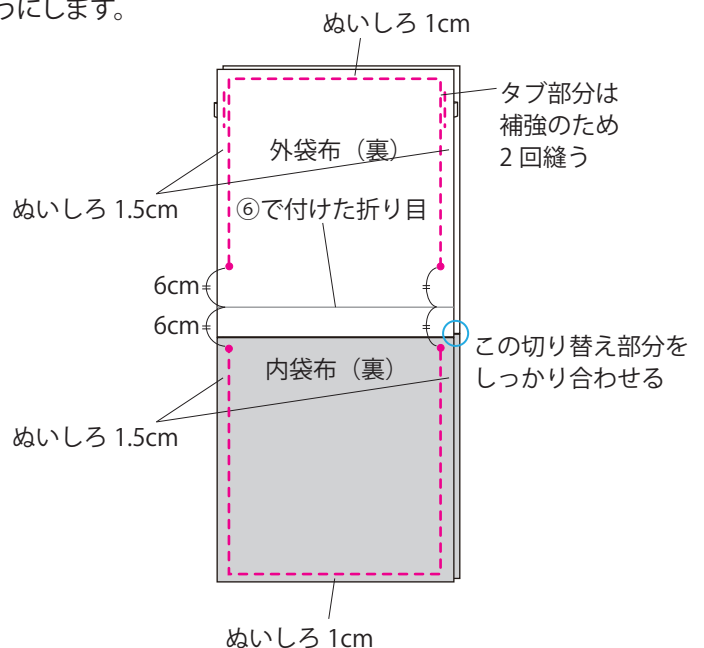

- ⑪中表のまま半分に折り、底同士を合わせて  
図の位置を5cmほど縫います。  
ぬいしろの真ん中辺りを縫います。

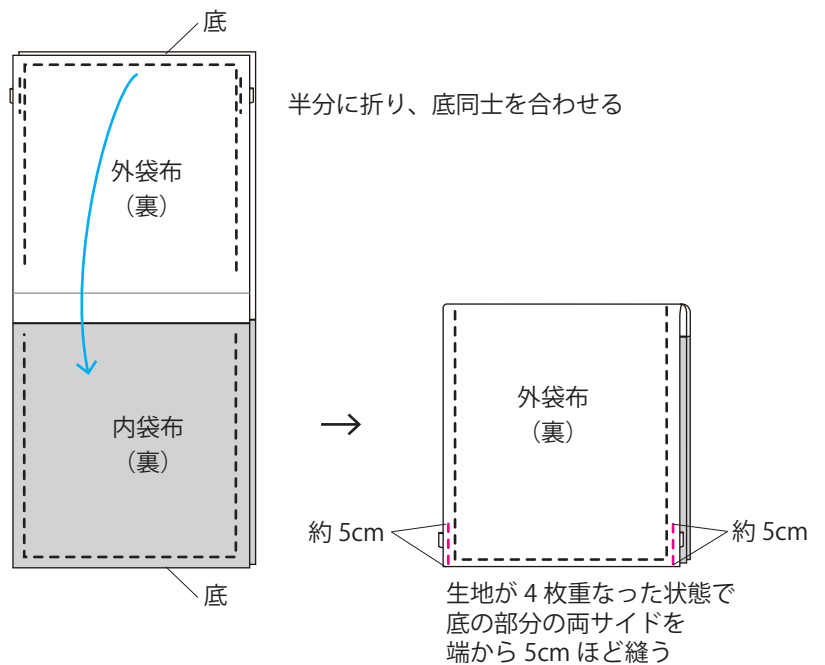

- ⑫表に戻します。  
返し口(縫い残した部分)から手を入れ、外袋の底部分の端をつかんで引き出します。  
(出しにくい場合は少しずつ出せる部分を探しながら引き出します。)  
全て返せたら内袋を中に入れ形を整えます。

- ⑬袋口を一周縫います。  
内袋の端から1~2mmのところを一周縫います。  
両脇の開いている部分は縫い止まりの位置で合わせ、  
画像のようにV字に縫います。

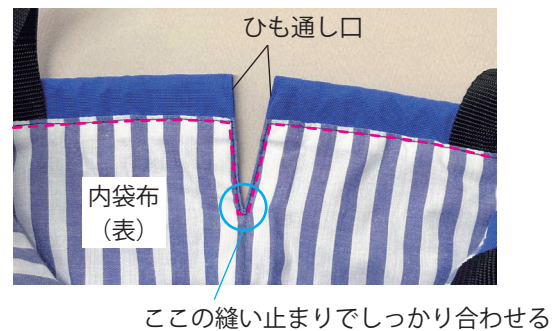

- ⑭ひも通し口にひもを通し、さらに片方のひもをタブに通します。  
ひもの端を結んで完成です。

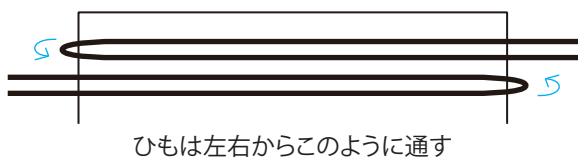

※見本作品は 200cm のひもを 2 本通しています。  
ひもの長さはお好みで調整してください。

